



carl moser
einfach. clever. verpackt.



2024/2025 Gesamtkatalog

Öffnungszeiten

Montag - Donnerstag:
08.00 - 12.30 Uhr + 13.30 - 16.30 Uhr
Freitag:
08.00 - 12.00 Uhr

Zentrale

Carl Moser GmbH
Eisentalstraße 7
71332 Waiblingen
www.carlmoser.de

Telefon: 07151 / 95817-0
Fax: 07151 / 95817-99
E-Mail: info@carlmoser.de
Webshop: shop.carlmoser.de

Bestellmöglichkeiten

- Mail: bestellung@carlmoser.de
- Whatsapp +49 157 38361098
- Ladenverkauf
- per Telefon
- per Fax
- Beratung durch den Außendienst und vor Ort
- Onlineshop

Lieferbedingungen finden Sie auf der Rückseite



Alexander Köhnlein
Geschäftsführung/Außendienst
07151/95817-23
alexander.koehnlein@carlmoser.de



Daniel Bez
Außendienst/Vertrieb
07151/95817-25
daniel.bez@carlmoser.de



Tammy Ogorrek
Vertrieb
07151/95817-26
tammy.ogorrek@carlmoser.de



Dana Schwan
Vertrieb
07151/95817-22
dana.schwan@carlmoser.de



Carmen Pfof
Einkauf
07151/95817-19
carmen.pfof@carlmoser.de



Katharina Dirk
Buchhaltung
07151/95817-18
katharina.dirk@carlmoser.de



Oliver Haak
Lagerleitung
07151/95817-0



Aaron Gabor
Lager
07151/95817-0

Mengenrabatte auf gekennzeichnete Artikel (siehe Preisliste):

Holzboxen Premium

ab 50 Stück:	3%
ab 100 Stück:	7,5%
ab 250 Stück:	10%

SizzlePak

ab 8 Kartons à 1,25kg	5%
ab 6 Kartons à 10kg	5%
ab 12 Kartons à 10kg	10%

Flaschenträger, Holzsteigen

ab 1 Palette:	5%
---------------	----

Geschenkbänder

ab 10 Rollen pro Farbe:	10%
-------------------------	-----

Geschenkkartonagen, Tragetüten

ab 500 Stück:	5%
ab 1000 Stück:	10%

Artikel ohne Kennzeichen sind nicht
rabattfähig. Bei größeren Mengen fragen
Sie bitte an!

Piktogramme



Neu im Sortiment



Postgeprüft



bedruckbar



Rabattfähig



Saison-/
Auslaufartikel



Flaschenanzahl,
Flaschengröße



Nachhaltig

Alle angegebenen
Maße sind Innenmaße.

Inhalt

<u>Serviceleistungen</u>	Seite 8-9	<u>Sondergrößen</u>	
<u>Individuelles Design</u>		Magnum, Piccolo & Co.....	Seite 80-81
Übersicht Druckarten.....	Seite 10-11	<u>Tragekartons</u>	
<u>Holzkisten</u>		Tragekartons.....	Seite 82-84
Holzkisten Premium.....	Seite 12-16	<u>Feinkost</u>	
Holzkisten Zubehör.....	Seite 15	Tragekartons.....	Seite 85
Holzartikel.....	Seite 17-19	Tüten, Tischläufer, Tablett, Holz, Schachteln	Seite 86-89
Sondergrößen.....	Seite 20-21	<u>Filztaschen</u>	Seite 90
Flaschenträger Sondergrößen.....	Seite 22	<u>Geschenkkassetten/Schatullen</u>	
Holzsteigen.....	Seite 23-24	Sondergröße.....	Seite 91
Home & Living.....	Seite 25	Geschenkkassetten, Gläserereinlage.....	Seite 92-93
Displays.....	Seite 26-27	<u>Präsentkörbe</u>	
<u>Whisky, Gin & Co.</u>		5-Eck.....	Seite 94
Faltschachteln, Tüten etc.....	Seite 28-29	6-Eck.....	Seite 95
<u>Bier</u>		Flechtkörbe/4-Eck.....	Seite 96-99
Flaschenträger.....	Seite 30-33	<u>Dekoplatten</u>	
Bierartikel.....	Seite 34-36	Vesperbrett, Buffetplatte, Tablett.....	Seite 100
Versandkartons Bier/Whisky/Gin.....	Seite 37	Dekoplatten Karton.....	Seite 101
<u>Versandkartons</u>		<u>Folien & Beutel</u>	
Optisend® Wein/Sekt.....	Seite 38-39	Folienbeutel.....	Seite 102
Variosend® Wein/Sekt.....	Seite 40-41	Folienbeutel & Klarsichtfolie Rolle.....	Seite 103
Transportkartons/Exportkartons.....	Seite 42-43	<u>Füllmaterial</u>	
Packhilfsmittel.....	Seite 44-45	SizzlePak.....	Seite 104
<u>Weihnachten</u>		Holzwohle, Packpapier, Packwellhülle.....	Seite 105
Präsentkartons.....	Seite 46-49	<u>Geschenkbänder & Deko</u>	
Faltschachteln.....	Seite 50	Geschenkbänder.....	Seite 106-108
Adventskalender.....	Seite 51	Geschenkbänder & Deko.....	Seite 109
Tragetüten.....	Seite 52-55	<u>Accessoires</u>	Seite 110-113
Deko & Geschenkbänder.....	Seite 56-57	<u>Referenzen</u>	Seite 114
<u>Tragetüten</u>		<u>Bestellformular</u>	Seite 115
Tragetüten.....	Seite 58-65		
Sondergrößen.....	Seite 66-70		
<u>Gutscheine</u>			
Gutscheine & Geschenkkarten.....	Seite 71		
<u>Präsentkartons</u>			
Neutral.....	Seite 72-74		
Motiv.....	Seite 75-77		
<u>Faltschachteln</u>			
Faltschachteln.....	Seite 78-79		

Konditionen und Lieferbedingungen
finden Sie auf der Umschlagrückseite









Holzprodukte direkt vom Hersteller



Wir sind führender und umweltbewusster Hersteller von Holzverpackungen. In unserer Tochterfirma, Holzmanufaktur **Carl Moser s.r.o. in Tschechien**, verwenden wir **Holz aus nachhaltiger Forstwirtschaft (FSC)**.

Sonderanfertigung in Kleinmengen

- ▣ **Holzboxen**
- ▣ **Holzsteigen/Flaschenträger**
- ▣ **Verkaufsdiskontrollen**
- ▣ andere Holzprodukte auf Anfrage

Nachhaltige Produkte mit Zweitnutzen

Unsere Holzprodukte haben einen **Zweitnutzen** und bieten vielfältige Wiederverwendungsmöglichkeiten.

Veredelung durch Siebdruck

Individualisierung leicht gemacht

Wir bieten Ihnen als Veredelungsart den Siebdruck in Kleinmengen pro Artikel an.

Nahezu alle Produkte in unserem Katalog, die glatte Oberflächen haben, können mit einem Siebdruck individualisiert werden.

Fragen Sie einfach an!

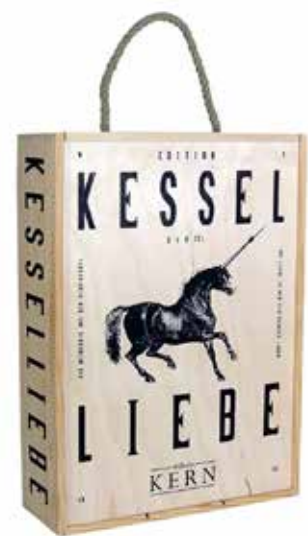
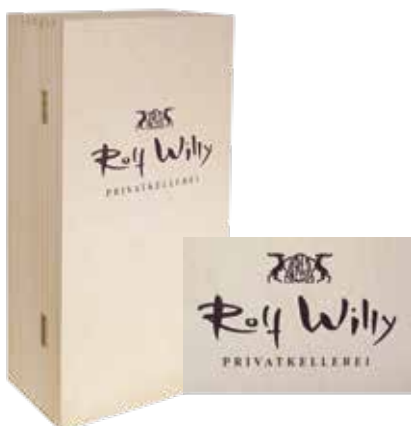

Ihr Fulfillment-Partner für die gesamte Logistik Ihres Onlineshops - wir lagern Ihre Produkte ein, verpacken und versenden Ihre Bestellungen und kümmern uns bis hin zur Abwicklung Ihrer Retouren.

Sprechen Sie uns an!
Wir finden mit Ihnen gemeinsam die passende Lösung.



Planung und Umsetzung



Konfektionierung und
Kommissionierung

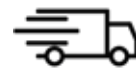

Versand mit unseren zertifizierten
PTZ-Versandkartonagen
streng neutral an Ihre Kunden

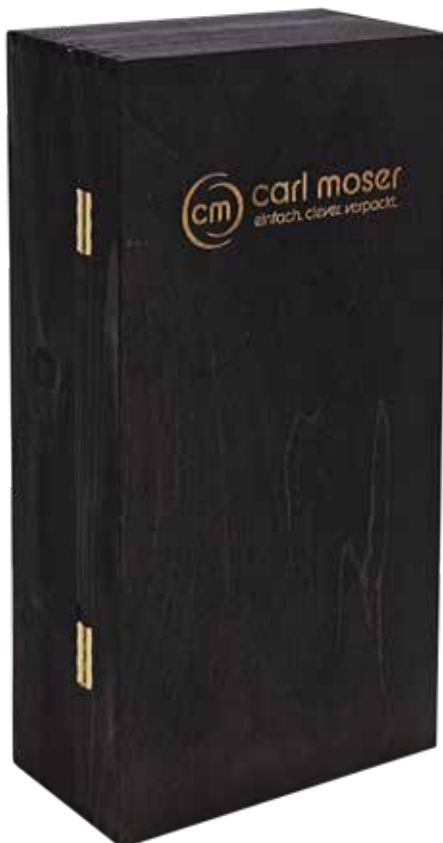

Veredelung durch Lasergravur im Haus



Lasergravur in Kleinstmengen

Wir gravieren Ihre Holzkisten auf Wunsch bereits ab 1 Stück.

Weitere Veredelungsmöglichkeiten finden Sie ab Seite 10.

Fragen Sie einfach an!

Individuelles Design

Beratung für das passende Druckverfahren.

Wir individualisieren ab Kleinmengen.

Die von Ihnen gelieferten Druckdaten durchlaufen einen kostenfreien Datencheck.

Siebdruck

Dieses Verfahren eignet sich nicht nur für die Veredelung von Holzkisten, sondern auch für den Druck auf allen glatten Oberflächen. Ab einer Linienstärke von 0,5 mm können auch detailreiche Bilder gedruckt werden.

Möglich auf Holzprodukten, Kartonagen, Tragetüten und IceBags.



Digitaldruck

Dieses Druckverfahren ermöglicht, auch feine Details gestochen scharf und mehrfarbig darzustellen.

Möglich auf Holzprodukten, Präsentkartons sowie Accessoires.



Flammen

Durch das Flammen der Holzkisten erreichen wir einen rustikalen Look.

Möglich auf Holzprodukten.



Lasergravur

Durch Lasern entsteht ein sehr präzises Druckbild. Dieses Verfahren eignet sich sehr gut für filigrane oder sehr detaillierte Motive.

Möglich auf allen glatten Oberflächen.



Beizen

Zur Veränderung des Farbtons einer Holzkiste setzen wir seit Jahren erfolgreich diese Veredelungsart ein. Die Kontraste in der Holzmaserung werden verstärkt bzw. die Beize auf Wasserbasis bietet dem Holz zusätzlichen Schutz.

Möglich auf Holzprodukten.



Einbrand

Mit einem Brennstempel wird Ihr Logo auf die Holzkiste gebrannt. Die Farbe wird je nach Intensität hell- bis dunkelbraun und an dieser Stelle entsteht eine leichte Vertiefung des Druckbildes.

Möglich auf Holzprodukten.



Folienprägung

Heißfolienprägungen erlauben eine optisch eindrucksvolle Veredelung von Oberflächen. Hinzu kommen haptische Effekte durch die Folie und durch die Prägung.

Möglich auf Präsentkartons, Holzkisten und Tragekartons.





HolzKiste mit Klappdeckel Schwarz gebeizt

Präsentkassette aus 8 mm Vollholz mit Metallscharnier und Verschluss, Ecken verzahnt, geschliffen, Boden und Deckel aus 3 mm Birkenperrholz. Lieferung ohne Trennsteg, ohne Einlagen (bitte separat bestellen)

Art.-Nr.	Größe	Innenmaße	VE
0154131	1er	365 x 95 x 95 mm	1
0154132	2er	365 x 175 x 95 mm	1
0154133	3er	365 x 265 x 95 mm	1
0159002	Trennsteg		1



HolzKiste Buch

Präsentkassette in Buchform aus 8 mm Vollholz mit Metallkette und Loch für Schleife. Lederbänder in den Farben bordeaux, mint, hellbraun und grau beiliegend.

Trennsteg können entnommen werden.

0154649 Fachmaß: langes Fach 270 x 83 mm, kleine Fächer 133 x 83 mm
0154650 Fachmaß: lange Fächer 365 x 82 mm, kleine Fächer 180 x 82 mm

Art.-Nr.	Größe	Innenmaße	VE
0154649	2er	270 x 175 x 95 mm	1
0154650	3er	365 x 260 x 95 mm	1





Holzboxe mit Klappdeckel

Präsentkassette aus **8 mm Vollholz** mit Metallscharnier und Verschluss, **Ecken verzahnt, geschliffen**, Boden und Deckel aus 3 mm Birkenspertholz
Lieferung ohne Trennstege, ohne Einlagen (bitte separat bestellen)

Art.-Nr.	Größe	Innenmaße	VE
0154125	1er	365 x 95 x 95 mm	1
0154126	2er	365 x 175 x 95 mm	1
0154127	3er	365 x 260 x 95 mm	1
0154128	6er	365 x 260 x 190 mm	1



Eine Verzahnung ist die aufwändigste, aber auch die anspruchsvollste Art der traditionellen Holzverbindungen

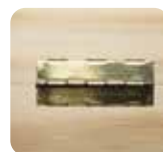

Verschlüsse
und
Scharniere

Zubehör und Versandkartons für Holzboxen finden Sie ab Seite 15



Ø Flasche bis 115 mm
6 x Fächer 95 x 85 mm

Spirituosen Holz-Geschenkboxe mit Klappdeckel

Präsentkassette aus **8 mm Vollholz** mit Metallscharnier und Verschluss, Deckel und Boden aus 3 mm Birkenspertholz, Ecken verzahnt, passend für die aktuellen **Apotheker- und Nocturne-Flaschen 0,5l**

Art.-Nr.	Innenmaße	VE
0154543	301 x 300 x 100 mm	1

passend für 1 Flasche
und 6 Gläser

solange
Vorrat
reicht



Holzboxe mit Klappdeckel Whisky/Gin

Präsentkassette aus **8 mm Vollholz** mit Metallscharnier und Verschluss, Deckel und Boden aus 3 mm Birkenspertholz, Ecken verzahnt, passend für die aktuellen **Apotheker- und Nocturne-Flaschen 0,5l**

Art.-Nr.	Größe	Innenmaße	VE
0154124	1er	230 x 90 x 95 mm	1



Holzlisten Premium



Holzliste Geflammt

aus 8 mm Vollholz mit Lederscharnier und Seilgriff (wie abgebildet)
Lieferung ohne Trennstege, ohne Einlagen (bitte separat bestellen,
 nur geeignet für die Größen 2er bis 6er Kiste)

Art.-Nr.	Größe	Innenmaße	VE
0150001*	1er*	365 x 95 x 95 mm	1
0150002	2er	365 x 170 x 95 mm	1
0150003	3er	365 x 260 x 95 mm	1
0150006	6er	365 x 260 x 190 mm	1

*ohne Seilgriffe



Holzliste Geflammt

aus 8 mm Vollholz mit Lederscharnier und Seilgriff (wie abgebildet)

Art.-Nr.	Größe	Innenmaße	VE
0150112	12er	410 x 234 x 302 mm	1

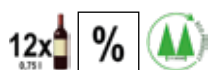

Lasergravur bereits
 ab 1 Stück!
 Fragen Sie an!

% Rabattstufen Holzlisten Premium %

3 % ab 50 Stück
 7,5 % ab 100 Stück
 10 % ab 250 Stück





Versandkarton für Holzkisten

Art.-Nr.	Größe	VE
0151911	1er	1
0143402	2er	1
0143403	3er	1
0143406	6er	1

Tagespreise -
bitte anfragen

Versandeinlage für Holzkisten

Art.-Nr.	Größe	VE
0143428	2er	1
0143429	3er	1



Trennsteg

aus 3 mm Birkensper Holz für Holzkisten mit Schiebedeckel, Klappdeckel, losem Deckel und Holzkisten geflammt

Art.-Nr.	Größe	VE
0159001	365 x 58 x 3 mm	1



Sperrholzeinlegedeckel

für 6er Holzkiste, aus 3 mm Sperrholz

Art.-Nr.	Größe	VE
0155009	355 x 250 x 3 mm	1



Holzboxen Premium



Holzboxe mit Schiebendeckel

Korpus aus **8 mm Vollholz**, Schiebendeckel mit **Griffleiste** aus 3 mm Birkensterrholz, **Ecken verzahnt** wie abgebildet, **Lieferung ohne Trennstegge, ohne Einlagen** (bitte separat bestellen)

Art.-Nr.	Größe	Innenmaße	VE
0155001	1er	365 x 95 x 95 mm	1
0155002	2er	365 x 175 x 95 mm	1
0155003	3er	365 x 260 x 95 mm	1
0155006	6er	365 x 260 x 190 mm	1



Zubehör und Versandkartons für Holzboxen finden Sie ab Seite 15



Alle Holzschiebendeckel können mit Sieb- und Digitaldruck oder mit Lasergravur individualisiert werden!



Holzboxe mit Schiebendeckel geflammt

Korpus aus **8 mm Vollholz**, Schiebendeckel und **Leisten** aus 3 mm Birkensterrholz, **Ecken verzahnt** wie abgebildet, **Lieferung ohne Trennstegge, ohne Einlagen** (bitte separat bestellen)

Art.-Nr.	Größe	Innenmaße	VE
0155051	2er	365 x 175 x 95 mm	1
0155052	3er	365 x 260 x 95 mm	1
0155057	6er	365 x 260 x 190 mm	1



Holzboxe Natur mit Seilgriff

Korpus aus **8 mm Vollholz**, mit Holzschiebendeckel aus 3 mm Birkensterrholz und Seilgriff, **Ecken verzahnt** wie abgebildet, ohne Flaschenhalter, I-Maße: 100 x 100 x 378 mm

Art.-Nr.	Größe	Ausführung	VE
0151031	Sekt/Wein	Holzschiebendeckel	1
0151911		Umkarton	1





im Set oder
Einzel beziehbare



Holz-Schatzkiste Geflammt

gefertigt aus 8 mm Paulownia Holz, geflammt mit Leisten, Hanfseilverschluss und -griffen.

Im Set oder einzeln

Art.-Nr.	Größe	Innenmaße	VE
0155604	Set		1
0155605	mittel	283 x 170 x 88 mm	1
0155606	groß	343 x 224 x 127 mm	1

solange
Vorrat
reicht

Holz-kiste mit Klappdeckel

gefertigt aus 7 mm Paulownia Holz mit Metallscharnier und Verschluss. Ecken verzahnt mit Metall an den Oberkanten.

Inkl. integriertem Flaschenhalter aus 3 mm Sperrholz

Art.-Nr.	Größe	Innenmaße	VE
0155600	1er	345 x 90 x 78 mm	1
0155601	2er	345 x 200 x 78 mm	1
0155602	3er	345 x 265 x 78 mm	1

1x  0,75l
2x  0,75l
3x  0,75l
solange
Vorrat
reicht

07151/95817-0 AKTUELLE PREISE unter shop.carlmoser.de



Zweitnutzen als Pflanzkasten

im Set oder
Einzel beziehbar



Holzbox mit Dekohaus White

Korpus aus Paulownia Holz, mit Hausdesign und herausnehmbarem Plastikeinsatz

in 3 verschiedenen Größen im Set oder einzeln beziehbar

Art.-Nr.	Größe	Innenmaße	VE
0154820	Set		1
0154821	klein	245 x 145 x 104 mm	1
0154822	mittel	295 x 190 x 120 mm	1
0154823	groß	335 x 240 x 135 mm	1



Holzkorb Geflammt

Korpus aus Paulownia Holz, mit herausnehmbarem Plastikeinsatz in 4 verschiedenen Größen recht- oder viereckig

Art.-Nr.	Größe	Innenmaß Boden	VE
0154800	rechteckig groß	325 x 135 x 115 mm	1
0154801	rechteckig klein	220 x 100 x 118 mm	1
0154802	viereckig groß	225 x 225 x 120 mm	1
0154803	viereckig klein	185 x 185 x 110 mm	1



im Set oder Einzelnd beziehbar

Holzbox mit Kreideschild

Korpus aus Paulownia Holz mit Griffen und Kreidetafel zum Beschriften, in 3 verschiedenen Größen im Set oder einzeln beziehbar

Art.-Nr.	Größe	Innenmaße	VE
0154814	Set		1
0154815	klein	264 x 165 x 118 mm	1
0154816	mittel	315 x 213 x 157 mm	1
0154817	groß	360 x 263 x 157 mm	1

Zweitnutzen als Pflanzkasten



im Set oder Einzelnd beziehbar

Holzbox Geflammt

Korpus aus Paulownia Holz, mit herausnehmbarem Plastikeinsatz in 3 verschiedenen Größen im Set oder einzeln beziehbar

Art.-Nr.	Größe	Außenmaße	VE
0154810	Set		1
0154811	klein	224 x 144 x 99 mm	1
0154812	mittel	295 x 189 x 118 mm	1
0154813	groß	335 x 238 x 133 mm	1



Holztablett

Dekotablett im Vintage Design. Vielseitig einsetzbar

Art.-Nr.	Farbe	Maße	VE
1240061	geflammt	40 x 14 cm	6
1240060	white washed	40 x 14 cm	6



inkl. Kreide

Holzbox mit Schiebetafel und Kreide

Schiebetafel zum Beschriften, Korpus aus 8 mm Vollholz, Boden aus 3 mm Birkensperholz, Ecken verzahnt wie abgebildet, Lieferung ohne Trennstege, ohne Einlagen (bitte separat bestellen)

Art.-Nr.	Größe	Innenmaße	VE
0155038	3er	365 x 260 x 95 mm	1



im Set oder Einzelnd beziehbar

Holztablett mit Dekohaus White

Korpus aus Paulownia Holz, mit Hausdesign und Griffen in 2 verschiedenen Größen im Set oder einzeln beziehbar

Art.-Nr.	Größe	Innenmaße	VE
1240062	Set		1
1240063	klein	334 x 234 x 65 mm	1
1240064	groß	384 x 285 x 70 mm	1

Holzboxen für Sondergrößen



mit Zweitnutzen



Holzboxe ELITE

Korpus aus **8 mm Vollholz**, mit Holzschiebedeckel aus 3 mm Birkenperrholz und Seilgriff, **Ecken verzahnt** wie abgebildet, ohne Flaschenhalter,

Art.-Nr.	Größe	Innenmaße	VE
0151032	Sekt/Wein	110 x 110 x 330 mm	1



Vogelhaus Natur

aus 8 mm Vollholz mit Schiebedeckel, geeignet für alle Gin- und Weinbrandflaschen bis **210 mm Höhe und 100 mm Breite** oder für Mischgeschenke. Inklusive Landestab und Einflugöffnung. Für Meisen, Spatzen, Gartenrotschwänzchen und viele andere kleine Vogelarten geeignet.

Art.-Nr.	Größe	Innenmaße	VE
0152292	1er	225 x 100 x 100 mm	1



Holzboxe für Gin und Spirituosen- Geschenkboxe finden Sie auf Seite 13



Holzboxe Mini

aus **8 mm Vollholz**, Deckel und Boden aus 3 mm Birkenperrholz, ohne Flaschenhalter, passend für 3 x 40ml Schnapsflaschen, Präsente oder Sonstiges

Art.-Nr.	Größe	Innenmaße	VE
0154540	3 x 40 ml	125 x 85 x 45 mm	1



Druckbeispiel



Holzboxe mit Klappdeckel 5 x 50 ml

aus **8 mm Vollholz**, Deckel und Boden aus 3 mm Birkenperrholz, **mit Flaschenhalter** für Flaschenköpfe eingeklebt

Art.-Nr.	Größe	Innenmaße	VE
0154243	5er	170 x 130 x 38 mm	1



Schnaps-Holzboxe mit Schiebedeckel

aus **8 mm Vollholz**, Deckel und Boden aus 3 mm Birkenperrholz, ohne Flaschenhalter, passend für 2 bzw. 3 x 100 ml Schnapsflaschen, Öle, Gewürze oder sonstige Geschenke

Art.-Nr.	Größe	Innenmaß	VE
0154541	2er	260 x 85 x 45 mm	1
0154542	3er	260 x 130 x 45 mm	1



Holzboxen für Sondergrößen



mit
Flaschenhals-
halterung,
Lasergravur
auch auf dem
Glasdeckel
möglich



Holzboxe Natur 1,5 ltr. Wein

mit Seilgriff, Korpus aus **8 mm Vollholz**,
Schiebedeckel aus 3 mm Birkensterrholz oder Glas, **Ecken verzahnt**,
I-Maße: 100 x 100 x 500 mm

Art.-Nr.	Größe	Ausführung	VE
0151041	1x1,5 ltr.	Holzschiebedeckel	1
0151241	1x1,5 ltr.	Glasschiebedeckel	1
0151919	UK	Umkarton	1



Holzboxe Natur 1,5 ltr. Sekt/Bordeaux

mit Seilgriff, Korpus aus **8 mm Vollholz**,
Schiebedeckel aus 3 mm Birkensterrholz oder Glas, **Ecken verzahnt**,
I-Maße: 120 x 120 x 410 mm

Art.-Nr.	Größe	Ausführung	VE
0151042	1x1,5 ltr.	Holzschiebedeckel	1
0151242	1x1,5 ltr.	Glasschiebedeckel	1
0151920	UK	Umkarton	1



Holzboxe 1,5 ltr. mit Klappdeckel

Korpus aus Kiefernholz mit Metallscharnier und Verschluss, mit Leisten
Inkl. integriertem Flaschenhalter aus Sterrholz

Art.-Nr.	Größe	Innenmaße	VE
0155603	1,5 ltr.	400 x 125 x 125 mm	1



Holzboxe Natur 3 ltr.

mit Seilgriff, Korpus aus **8 mm Vollholz**,
Schiebedeckel aus 3 mm Birkensterrholz oder Glas,
I-Maße: 145 x 145 x 515 mm

Art.-Nr.	Größe	Ausführung	VE
0151051	1x3 ltr.	Holzschiebedeckel	1
0151251	1x3 ltr.	Glasschiebedeckel	1



Flaschenträger Sondergrößen



Ø bis 95 mm Boden
Ø bis 38 mm Flaschenhals

Flaschenträger mit Seilgriff Braun Gebeizt

Seilgriffträger für 2 Flaschen (Wein, Gin, Öl etc.)
individuell verstellbar für verschiedene Flaschenhöhen

Art.-Nr.	Ø	VE
0150165	95 mm	1

solange
Vorrat
reicht



Ø bis 80 mm Boden Ø bis 95 mm Boden
Ø bis 38 mm Flaschenhals Ø bis 38 mm Flaschenhals

Flaschenträger mit Seilgriff Anthrazit Gebeizt

Seilgriffträger für 2 Flaschen (Wein, Gin, Öl etc.)
individuell verstellbar für verschiedene Flaschenhöhen

Art.-Nr.	Ø	VE
0150166	80 mm	1
0150167	95 mm	1

solange
Vorrat
reicht



Holz-Flaschenträger Weinregal für 6 x 0,75 ltr. Flaschen

Art.-Nr.	Größe	Innenmaße	VE
0150014	6er	180 x 175 x 420 mm	1



Gourmet Holzträger für Flaschen und Feinkost

aus 6 mm Sperrholz, auch für Feinkost geeignet
Holzflaschenträger 3 x Flaschen Ø 95 mm, Höhe 330 mm

Art.-Nr.	Größe	Innenmaße	VE
0150013	3er	292 x 120 x 335 mm	1





Sonderanfertigungen ab 100 Stück - fragen Sie an!

5% Palettenrabatt auf alle Holzsteigen



Holzsteige 6 x 0,25 ltr. Natur
aus 6 mm Birkensperrholz

Art.-Nr.	Farbe	Innenmaße	VE	St./Pal.
0182121	Natur	262 x 148 x 110 mm	1	252
0182122	Natur BB	241 x 175 x 110 mm	1	224

Holzsteige 6 x 0,25 ltr. Gebeizt
aus 6 mm Birkensperrholz

Art.-Nr.	Farbe	Innenmaße	VE	St./Pal.
0182119	Braun	262 x 148 x 110 mm	1	252
0182120	Anthrazit	262 x 148 x 110 mm	1	252



Holzsteigen



Holzsteige 6 x 0,5 ltr.

aus 6 mm Birkenperrholz

Art.-Nr.	Farbe	Größe	Innenmaße	VE	St./Pal.
0182151	Natur	6 x 0,5 ltr.	337 x 173 x 135 mm	1	144



Holzsteige 3 x 0,75 ltr. Natur

aus 6 mm Birkenperrholz

Art.-Nr.	Größe	Innenmaße	VE	St./Pal.
0182111	3 x 0,75 ltr.	430 x 195 x 85 mm	1	168



**Fragen Sie Ihr
individuelles Angebot bei
größeren Abnahmemengen an**

**Staffelpreise bei Palettenabnahme –
fordern Sie unsere Preisstaffel an!**

Holzsteigen können nicht zur Mengenstaffel bei den
Holzkisten dazugezählt werden.



Holzsteige 6 x 0,75 ltr. Natur

aus 6 mm Birkenperrholz

Art.-Nr.	Größe	Innenmaße	VE	St./Pal.
0182153	6 x 0,75 ltr.	430 x 190 x 150 mm	1	99



Holzsteige "Wein aus deutschen Landen"

aus Vollholz, für 12 x 1 ltr. oder 15 x 0,75 ltr. Flaschen

Art.-Nr.	Innenmaße	VE
0182116	415 x 290 x 230 mm	1



Holzsteige 6 x 0,5 ltr. Natur stehend

aus 6 mm Birkenperrholz, für 6 Bierflaschen à 0,5 ltr., stapelbar

Art.-Nr.	Größe	Innenmaße	VE	St./Pal.
0181166	6 x 0,5 ltr.	216 x 144 x 290 mm	1	150





Weinhaus Etagere Schwarz

Seitenwände aus Metall, passend für 1 Flasche und 4 Gläser

Art.-Nr.	Maße	VE
1240065	ca. 400 x 235 x 510 mm	1



Holz-Tischaufsatz

passend für Holzsteige "Wein aus deutschen Landen" 318 x 462 mm
oder für Bierkisten 300 x 400 mm

Art.-Nr.	Ausführung	Außenmaß	VE
0170000	Bierkisten	780 x 580 x 55 mm	1
0170001	Holzsteige "WadL"	780 x 580 x 55 mm	1



Holzdisplay Delikatessen

aus 8 mm Vollholz. Für Delikatessen oder Kleinigkeiten
Fachmaß: 260 x 91 mm

Art.-Nr.	Größe	Innenmaße	VE
1208581	3 Etagen	260 x 80 x 402 mm	1



Standfläche:
ca. 62 x 75 x 158 cm

Verkaufsständer Vollholz

7 x 0,75 ltr. Flaschen bis 340 mm Höhe nebeneinander, 3 Lagen pro Kiste
Kisteninnenmaß: 540 x 340 x 240 mm

3 Kisten

bestehend aus (bitte bei der Bestellung so angeben):
1 x 1208502 Grundkiste mit Füßen und Topschild
2 x 1208503 Erweiterungskisten

VE	Höhe
1 Stk.	158 cm



dekorativ auch
im Wohnraum



Verschraubung möglich

Weinregal Vintage Weiß

vielseitig stapel- und kombinierbar, Platz für 20 Flaschen,
inkl. Aufbauanleitung und Montageset

Art.-Nr.	Maße	VE
0117040	500 x 500 x 250 mm	1

solange
Vorrat
reicht



Standfläche:
ca. 62 x 75 x 210 cm

Verkaufsständer Vollholz

7 x 0,75 ltr. Flaschen bis 340 mm Höhe nebeneinander, 3 Lagen pro Kiste
Kisteninnenmaß: 540 x 340 x 240 mm

4 Kisten

bestehend aus (bitte bei der Bestellung so angeben):
1 x 1208502 Grundkiste mit Füßen und Topschild
3 x 1208503 Erweiterungskisten

VE	Höhe
1 Stk.	210 cm



Ideal für
LEH - Platzierung

Nutzflächen der Etagen:

ca. 590 x 400 mm

Lichte Höhe der Etagen:

ca. 370 mm

Wandhöhe bei Etage 1-4:

ca. 80 mm

Wandhöhe Topschild: ca.

200 mm



Verkaufsturm 4 Etagen aus Holz

Füße aus 45 mm Vollholz, Böden aus 12 mm Birkensperholz,
Bodenleisten aus 15 mm Sperrholz, Topschilder aus 8 mm Sperrholz

Art.-Nr.	Gesamthöhe	VE
1208260	180 cm	1



Unabhängig davon, welches Produkt Sie am POS präsentieren wollen, wir entwickeln mit Ihnen das passende Display aus Holz



LEH - Display



Tisch - Display

Alle Topschilder sind bedruckbar



Palettenbox Neutral aus Holz

1200 x 800 mm, Höhe ohne Palette: 800 mm

Material: komplett Birkensperrholz 15 mm (die 3 Fächer für die Flaschen sind mit 2 Teilen aus 12 mm Sperrholz getrennt).

Lichtes Maß der äußeren Fächer 320 mm, inneres Fach 476 mm.

Zwischenboden ist mit einem Querteil gestützt.

Auf guter, gebrauchter Europalette montiert.

Die Füße sind mit je einem Blechteil gesichert

Verschraubung mit 25 mm Schrauben (kein Leim)

Art.-Nr. Innenmaße VE

1208453 siehe Beschreibung 1



Lieferzeit Kleinmenge: ca. 1 - 2 Wochen
zzgl. aktuellem Europalettenpreis bzw. im Tausch

Whisky, Gin & Co.



Faltschachtel Gin/Weinbrand

mit Automatikboden und integriertem Flaschenhalter

Art.-Nr.	Größe	Farbe	Innenmaße	VE
0111181	1er	Natur	85 x 85 x 220 mm	50
0111182	1er	Schwarz	85 x 85 x 220 mm	50
1204454	UK		90 x 90 x 225 mm	1

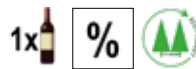

Holzbox mit Klappdeckel 5 x 50 ml

aus 8 mm Vollholz, Deckel und Boden aus 3 mm Sperrholz, mit Flaschenhalter für Flaschenköpfe eingeklebt

Art.-Nr.	Größe	Innenmaße	VE
0154243	5er	170 x 130 x 38 mm	1



inkl. Einlagen und Flaschenhalter

Geschenk- und Versandkarton "Genuss Pur" für 3 Fl. Gin/Feinkost

Versandkarton oder Geschenkkarton für Gin oder Feinkost, inkl. Einlage und Flaschenhalter, mit Ohrenverschluss

Art.-Nr.	Größe	Innenmaße	VE
0123846	3er	284 x 207 x 93 mm	25



Geschenbox Mini Scala Schwarz

Strukturierte Oberfläche

für Flaschen, Delikatessen oder Mischpräsente

Art.-Nr.	Innenmaße	VE
0124116	145 x 220 x 70 mm	50

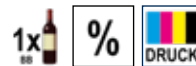

Holzbox mit Klappdeckel Whisky/Gin

Präsentkassette aus 8 mm Vollholz mit Metallscharnier und Verschluss, Deckel und Boden aus 3 mm Birkenlaminat, Ecken verzahnt, passend für die 0,5 ltr. Apotheker- und Nocturne-Flaschen

Art.-Nr.	Größe	Innenmaße	VE
0154124	1er	230 x 90 x 95 mm	1





Edelstahltrinkhalm Carpe Diem

4er Set mit Bürste 22 cm

Art.-Nr. VE

1201732 1

solange
Vorrat
reicht



Whiskywüfel 4er Set

Lasergravur möglich

Der größte Vorteil der Whisky Kühlsteine ist, dass das Getränk nicht verwässert, wie bei gewöhnlichen Eiswürfeln, aus **hochwertigem Edelstahl**.

Art.-Nr.	Größe	VE
1201730	25 x 25 mm	1

solange
Vorrat
reicht



Flachmann

Lasergravur möglich

aus **hochwertigem Edelstahl**, mit Mini-Trichter aus Edelstahl, Einfüllbreite ca. 0,8 cm, ca. 96 x 135 x 28 mm.

Art.-Nr.	Größe	VE
1201731	24 cl	1

solange
Vorrat
reicht

Tragetüte Whisky/Gin Natur Kraft mit Fenster, 175 g/m²

Art.-Nr.	Größe	Innenmaße	VE
0120777	Gin	120 x 110 x 280 mm	20



Versandkarton 6er Gin/Whisky

Set inkl. Hülsen

Art.-Nr.	Größe	Innenmaße	VE
0143536	6 x Gin	326 x 226 x 278 mm	15



mit Zweitnutzen



Vogelhaus Natur

aus 8 mm Vollholz mit Schiebedeckel, geeignet für alle Gin- und Weinbrandflaschen bis **210 mm Höhe und 100 mm Breite** oder für Mischgeschenke. Inklusive Landestab und Einflugöffnung. Für Meisen, Spatzen, Gartenrotschwänzchen und viele andere kleine Vogelarten geeignet.

Art.-Nr.	Größe	Innenmaße	VE
0152292	1er	225 x 100 x 100 mm	1





Wir fertigen Flaschenträger nach Maß für Ihre Flaschen an - in Kleinmengen

dekorativer Zweitnutzen



Holz-Flaschenträger Weinregal
für 6 x 0,75 ltr. Flaschen, Bohrungen: 83 mm, 39 mm

Art.-Nr.	Größe	Innenmaße	VE
0150014	6er	180 x 175 x 420 mm	1



Gourmet Holzträger für Flaschen und Feinkost
aus 6 mm Sperrholz, auch für Feinkost geeignet
Holzflaschenträger 3 x Flaschen Ø 95 mm, Höhe 330 mm

Art.-Nr.	Größe	Innenmaße	VE
0150013	3er	292 x 120 x 335 mm	1



Flaschenträger

Zweitnutzen z.B.
Werkzeugkiste



Flaschenträger 6 x 0,5 ltr.

aus 8 mm Vollholz, Boden aus 3 mm Sperrholz
Holzflaschenträger für 6 x 0,5 ltr., Ø bis 71 mm, Höhe 275 mm

Art.-Nr.	Größe	Farbe	Innenmaße	VE	St./Pal
0150083	6er	Natur	215 x 144 x 295 mm	1	140



Männer-Handtasche

aus 6 mm Sperrholz, Boden aus 3 mm Sperrholz
Holzflaschenträger für 6 x 0,5 ltr., Ø bis 71 mm, Höhe 275 mm

Art.-Nr.	Größe	Innenmaße	VE	St./Pal
0150015	6er	215 x 144 x 295 mm	1	140



Der Flaschenträger 
für echte Kerle...



Macho Sixpack

aus 6 mm Sperrholz, Boden aus 3 mm Sperrholz
Holzflaschenträger für 6 x 0,5 ltr., Ø bis 71 mm, Höhe 275 mm

Art.-Nr.	Größe	Innenmaße	VE	St./Pal
0150016	6er	215 x 144 x 295 mm	1	140

Macho Hantel

aus 6 mm Sperrholz, Boden aus 3 mm Sperrholz
Holzflaschenträger für 6 x 0,5 ltr., Ø bis 71 mm, Höhe 275 mm

Art.-Nr.	Größe	Innenmaße	VE	St./Pal
0150017	6er	215 x 144 x 295 mm	1	140



für Wein, Bier, Gin etc.

Ø bis 80 mm Boden Ø bis 95 mm Boden
Ø bis 38 mm Flaschenhals Ø bis 38 mm Flaschenhals

Flaschenträger mit Seilgriff Braun gebeizt

Seilgriffräger für 2 Flaschen (Wein, Gin, Öl etc.)
individuell verstellbar für verschiedene Flaschenhöhen

Art.-Nr.	Ø	VE
0150165	95 mm	1

solange
Vorrat
reicht

Flaschenträger mit Seilgriff Anthrazit gebeizt

Seilgriffräger für 2 Flaschen (Wein, Gin, Öl etc.)
individuell verstellbar für verschiedene Flaschenhöhen

Art.-Nr.	Ø	VE
0150166	80 mm	1
0150167	95 mm	1

solange
Vorrat
reicht

Flaschenträger

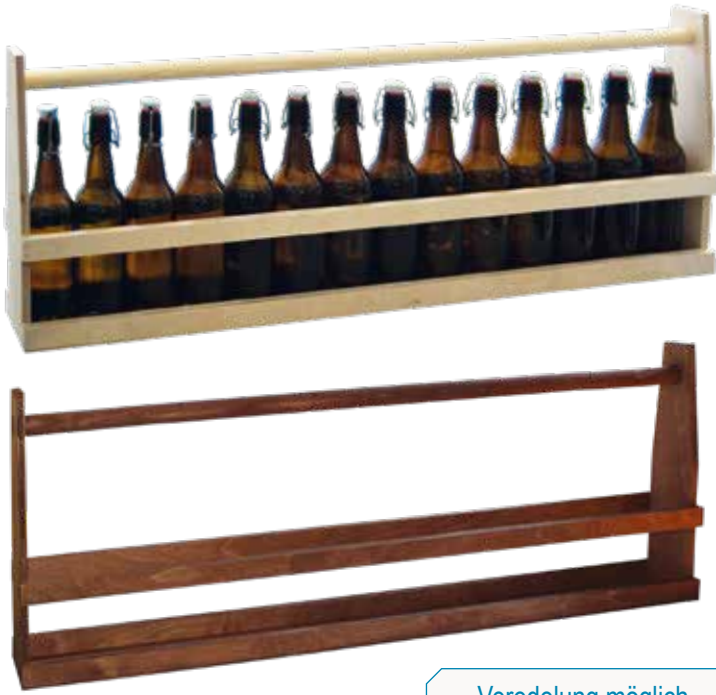

Flaschenträger ½ Meter Bier

aus 12 mm Sperrholz, Boden aus 3 mm Sperrholz, Griff aus Ø 25 mm Rundholz, Holzflaschenträger für Flaschen mit Ø bis 75 mm, Höhe 260 mm

Art.-Nr.	Größe	Innenmaße	VE	St./Pal
0150082	7er	780 x 80 x 295 mm	1	126



Veredelung möglich.
Fragen Sie an!

Flaschenträger 1 Meter Bier

aus 12 mm Vollholz, Boden aus 3 mm Sperrholz, Griff aus Ø 25 mm Rundholz Holzflaschenträger für Flaschen mit Ø bis 75 mm, Höhe 260 mm

Art.-Nr.	Größe	Farbe	Innenmaße	VE	St./Pal
0150088	14er	Natur	1000 x 80 x 295 mm	1	68
0150188	14er	Braun gebeizt	1000 x 80 x 295 mm	1	68



5% Palettenrabatt
auf alle Holz-Flaschenträger



Flaschenträger 4 x 0,5 ltr.

aus 8 mm Vollholz, Boden aus 3 mm Sperrholz Holzflaschenträger für 4 Flaschen, Ø bis 71 mm, Höhe 275 mm

Art.-Nr.	Größe	Innenmaße	VE	St./Pal
0150078	4er	290 x 75 x 295 mm	1	180



Flaschenträger 1 Meter Bier 0,33 ltr.

aus 12 mm Vollholz, Boden aus 3 mm Sperrholz, Griff aus Ø 25 mm Rundholz Holzflaschenträger für Flaschen mit Ø bis 65 mm, Höhe 265 mm

Art.-Nr.	Größe	Farbe	Innenmaße	VE	St./Pal
0150021	16er	Natur	1000 x 65 x 265 mm	1	60



Flaschenträger 6 x 0,33 ltr.

aus 8 mm Vollholz, Boden aus 3 mm Sperrholz Holzflaschenträger für 6 x 0,33 ltr., Ø bis 65 mm, Höhe 265 mm

Art.-Nr.	Größe	Innenmaße	VE	St./Pal
0150020	6er	193 x 130 x 270 mm	1	160





Holzsteige 6 x 0,5 ltr. stehend

aus 6 mm Sperrholz, für 6 Bierflaschen à 0,5 ltr., stapelbar

Art.-Nr.	Größe	Innenmaße	VE	St./Pal
0181166	6er	216 x 144 x 290 mm	1	150



Versandkartons für
Bierflaschen finden Sie
auf Seite 37



Tragekarton 6er Bier "Moritz" Natur

mit Strukturprägung und Tragegriff, passend für alle Flaschen
Ø bis 70 mm und Höhe 260 mm

Art.-Nr.	Größe	Farbe	Innenmaße	VE
0126111	6er	natur	428 x 70 x 260 mm	25

Tragekarton 6er Bier "Max" Schwarz

mit Strukturprägung und Tragegriff, passend für alle Flaschen
Ø bis 70 mm und Höhe 260 mm

Art.-Nr.	Größe	Farbe	Innenmaße	VE
0126112	6er	schwarz	428 x 70 x 260 mm	25

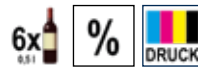

passend für
0,33 ltr. Flaschen



passend für
0,5 ltr. Flaschen

Tragekarton 4er Kraft 65 mm

aus Kraftpapier mit Automatikboden, passend
für alle Flaschen Ø bis 65 mm

Art.-Nr.	Farbe	Innenmaße	VE
0123481	natur	130 x 130 x 290 mm	30



Tragekarton 6er Kraft 75 mm

aus Kraftpapier mit Automatikboden, passend
für alle Flaschen Ø bis 75 mm

Art.-Nr.	Farbe	Innenmaße	VE
0123682	natur	225 x 150 x 320 mm	30



passend für 0,75 ltr. und
1 ltr. Flaschen

Tragekarton 6er Kraft 90 mm Universal

aus Kraftpapier mit Automatikboden, passend
für alle Flaschen Ø bis 90 mm

Art.-Nr.	Farbe	Innenmaße	VE
0123683	natur	270 x 180 x 350 mm	30





Holzkrise Bier Nostalgie

Bierkrise aus 12 mm Vollholz, Gefache aus 3 mm Sperrholz, für 12 Flaschen, Ø bis 70 mm, Flaschenhöhe 270 mm

Art.-Nr.	Farbe	Größe	VE	St./Pal
0152009	geflammt	12er	1	60
0152008	natur	12er	1	60



Holzsteige 1 x 3 ltr.

aus 12 mm Sperrholz, für 3 ltr. Bier- oder Weinflaschen, stapelbar

Art.-Nr.	Größe	Innenmaße	VE	St./Pal
0181168	1 x 3 ltr.	143 x 143 x 520 mm	1	84





weitere Filztaschen
finden Sie auf S. 90



Filz-Flaschentasche "Männerhandtasche"

für 6 Flaschen

Art.-Nr.	Größe	Innenmaße	VE
1204030	6er	150 x 230 x 140 mm	6



Filz-Flaschentasche "Happy Biersday"

für 6 Flaschen

Art.-Nr.	Größe	Innenmaße	VE
1204031	6er	150 x 230 x 140 mm	6



Wand Flaschenöffner

inkl. Kronkorkensammler, Sortiment Grill, 3-fach sortiert,
"GRILLEN CHILLEN BIERCHEN KILLEN"
"DER KLÜGERE KIPPT NACH"
"DAS BESTE BIER IST EIN GEÖFFNETES BIER"

Art.-Nr.	Größe	Innenmaße	VE
1204033	braun/weiß/schwarz		1

solange
Vorrat
reicht



Bierflaschenverschluss

Bierstopper Set aus Silikon in verschiedenen Farben
(Farben können nicht ausgewählt werden)

Art.-Nr.	VE
1201187	1

solange
Vorrat
reicht

Bierartikel

passend für 0,33 ltr. und 0,5 ltr. Flaschen



EXKLUSIV bei Carl Moser

Tragekarton 6er Holzoptik Bier/Mixgetränke
mit Tragegriff und **stabilem Automatikboden**, für 0,5 ltr.
oder 0,33 ltr. Bierflaschen und **Mixgetränke** geeignet

Art.-Nr.	Größe	Innenmaße	VE
0112118	6er	201 x 134 x 252 mm	100



für 3 x 0,33 ltr.
Steinie-Flaschen

für 4 x 0,5 ltr.
Euronormflaschen

Tragekarton Gourmet Kraft

mit hinterklebtem Sichtfenster

Art.-Nr.	Größe	Innenmaße	VE
0123856	klein	220 x 200 x 85 mm	30
0123855	groß	290 x 290 x 90 mm	30



Geschenkkassetten und
Deckel finden Sie ab S. 92



Biereinlage für 3er Geschenkkarton und -kassette

Biereinlage 5 x 0,33 ltr., 250 mm

Art.-Nr.	VE
0120023	50



Recyclingdeckel aus
250 my GAG-PET-Material
mit 40% Recyclinganteil,
inkl. Eco Product Aufkleber



Tragekarton Natur Kraft Mittel

aus Wellpappe glatt, für 2 oder 3 x 0,33 ltr. Bierflaschen
oder sonstige schmale Flaschen, Flaschenhöhe bis ca. 300 mm

Art.-Nr.	Größe	Innenmaße	VE
0122271	2er	128 x 68 x 325 mm	10
0122371	3er	198 x 68 x 325 mm	10

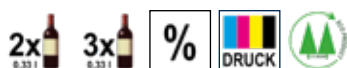

Geschenkkassette Midi Natur Kraft mit Klarsichtdeckel

Offene Welle Natur, passend für 3 Flaschen 0,5 ltr. oder Sonstiges
(DIN A4 Format)

Art.-Nr.	bestehend aus 2 Teilen*:	Innenmaße	VE
0116346	Geschenkkassette Unterteil	315 x 220 x 75	25
0116345	Recyclingdeckel für Artikel 0116346	328 x 231 x 30	25
*bei Bestellung bitte beide Artikelnummern angeben			
0116391	Umkarton für Geschenkkassette Midi	342 x 230 x 80	25

Flaschenversand - Bier/Piccolo/Mixgetränke

Bitte fragen Sie unsere tagesaktuellen Preise an



Safety Box Bier 6er Einlage

Fachmaß 6 x 80 mm, 275 mm Höhe 600 St./Pal.

Art.-Nr. VE
0143999 6er Einlage 30



Safety Box Bier 6 Flaschen

I-Maße: 249 x 186 x 275 mm, 600 St./Pal.

Art.-Nr. VE
0143906 Umkarton 15

Pro Flaschenversand benötigen Sie:
1 x Umkarton, 1 x Einlage



Safety Box Bier 12 Flaschen

I-Maße: 366 x 249 x 275 mm, 300 St./Pal.

Art.-Nr. VE
0143912 Umkarton 15

Pro Flaschenversand benötigen Sie:
1 x Umkarton, 2 x Einlage



Safety Box Bier 18 Flaschen

I-Maße: 549 x 249 x 275 mm, 150 St./Pal.

Art.-Nr. VE
0143912 Umkarton 15

Pro Flaschenversand benötigen Sie:
1 x Umkarton, 3 x Einlage



IHRE VORTEILE:

- > **Optimierung Lager und Logistik**
 - europalettengerecht
 - platzsparend
 - große Stückzahl, kleines Volumen
- > **hohe Belastbarkeit**
- > **preisgünstig**
- > **sekundenschneller Aufbau**

Postgeprüft für:

- alle 0,33 ltr. und 0,5 ltr. Bierflaschen und Mixgetränke
- alle 0,25 ltr. Bier- und Weinflaschen und 0,2 ltr. Sektflaschen
- alle 0,375 ltr. Sekt- und Weinflaschen
(gemischter Versand möglich)

auf Anfrage auch in
anderen Größen erhältlich



Versandkarton 6er Gin/Whisky

Set inkl. Hülsen

Art.-Nr. Größe Innenmaße VE
0143536 6 x Gin 326 x 226 x 278 mm 15



Versandkartons - optisend®

Postgeprüft für:

- alle 0,75 ltr. Weinflaschen, 1 ltr. Schlegelflaschen und Sektflaschen bis 360 mm
- PTZ-Geschenkkartonagen 330 – 360 mm
- 1er PTZ-Geschenkkartonagen bis 380 mm



DPD

zugelassen nach Vorgabe der AGBs*
* laut §4, Stand 07/2016
HERMES akzeptiert alle nach DHL oder andere zertifizierten Verpackungen

GLS



Bitte fragen Sie unsere tagesaktuellen Preise an

Faltanleitung:



Mischversand möglich!

IHRE VORTEILE:

- Optimierung Lager und Logistik
 - europalettengerecht
 - platzsparend
 - große Stückzahl, kleines Volumen
- Hohe Belastbarkeit
- Preisgünstig
- Sekundenschneller Aufbau

Sekundenhülle PLUS 0,75 und 1 ltr. (SH PLUS)

Geprüft für alle 0,75 ltr. Weinflaschen, 1 ltr. Schlegelflaschen und Sektflaschen
VE = 20 Stück, **560 St./Pal.**



Art.-Nr.		VE
0143599	SH Plus	20

Wickelhülle

Geprüft für alle 0,75 ltr. Weinflaschen, 1 ltr. Schlegelflaschen und Sektflaschen
VE = 20 Stück, **600 St./Pal.**



Art.-Nr.		VE
0143596	3er Hülle	20
0143597	6er Hülle	20

VARIOsend 1 Flasche

I-Maße: 420 x 105 x 105 mm, **800 St./Pal.**



Art.-Nr.		VE
0143401	Umkarton	20

Einlage integriert



OPTIsend 2 Flaschen

I-Maße: 200 x 100 x 390 mm, **600 St./Pal.**



Art.-Nr.		VE
0143502	Umkarton	20

Pro Flaschenversand benötigen Sie:
1 x Umkarton, 1 x Einlage

OPTIsend 3 Flaschen

I-Maße: 300 x 100 x 390 mm, **600 St./Pal.**



Art.-Nr.		VE
0143503	Umkarton	20

Pro Flaschenversand benötigen Sie:
1 x Umkarton, 1 x Einlage



OPTIsend 4 Flaschen

I-Maße: 400 x 100 x 390 mm, **300 St./Pal.**



Art.-Nr.		VE
0143504	Umkarton	10

Pro Flaschenversand benötigen Sie:
1 x Umkarton, 2 x Einlage
(nicht postgeprüft)

OPTIsend 6 Flaschen

I-Maße: 300 x 200 x 385 mm, **300 St./Pal.**



Art.-Nr.		VE
0143506	Umkarton	10

Pro Flaschenversand benötigen Sie:
1 x Umkarton, 2 x Einlage



zum Shop:



optisend® - stehend



Sekundenhülse (SH) PLUS

neuer Aufdruck gem. Vorschrift "schweres Paket" bei 12er, 15er und 18er



Hinweis: Prüfnummer ist auf der Innenseite platziert



Bewährtes PTZ-Versandsystem seit über 20 Jahren

VARIOsend 1,5 ltr. Sekt/Bordeaux

I-Maße: 390 x 110 x 110 mm, **240 St./Pal.**

Art.-Nr. VE
0143408 Umkarton 20

Einlage integriert



VARIOsend 1,5 ltr. Wein

I-Maße: 500 x 103 x 103 mm, **240 St./Pal.**

Art.-Nr. VE
0143407 Umkarton 20

Einlage integriert



OPTIsend 9 Flaschen Postpack

I-Maße: 305 x 305 x 370 mm, **200 St./Pal.**

Art.-Nr. VE
0143509 Umkarton 10

Pro Flaschenversand benötigen Sie:
1 x Umkarton, 3 x Einlage
(nicht postgeprüft)



OPTIsend 12 Flaschen

I-Maße: 410 x 300 x 375 mm, **140 St./Pal.**

Art.-Nr. VE
0143512 Umkarton 10

Pro Flaschenversand benötigen Sie:
1 x Umkarton, 4 x Einlage



OPTIsend 15 Flaschen

I-Maße: 510 x 305 x 388 mm, **120 St./Pal.**

Versand nur per Spedition

Art.-Nr. VE
0143515 Umkarton 10

Pro Flaschenversand benötigen Sie:
1 x Umkarton, 5 x Einlage



OPTIsend 18 Flaschen

I-Maße: 615 x 300 x 380 mm, **100 St./Pal.**

Versand nur per Spedition

Art.-Nr. VE
0143518 Umkarton 10

Pro Flaschenversand benötigen Sie:
1 x Umkarton, 6 x Einlage
(nicht postgeprüft)



Bestellbeispiel OPTIsend:

20 St. 6er OPTIsend komplett

(Umkarton und Sekundenhülsen - Angabe SH PLUS!)

= 20 Stk. 6er Umkarton 0143506 und
40 Stk. Sekundenhülsen PLUS 0143599

Individuelles Design auf Anfrage

Achtung Postvorschrift:

Kartons dürfen nur mit Klebeband verschlossen werden (d.h. keine Klammern etc.)

2er - 18er: Kantenverschluss an Deckel- und Bodenseite, 2 bis 5 kurze Streifen über die offenen Kanten

9er: Verstärkter Schlitzverschluss an Deckel- und Bodenseite, jeweils 4 kurze Streifen parallel zum Schlitzverschluss

Versandkartons - variosend®

Postgeprüft für:

- alle 0,75 ltr. Weinflaschen, 1 ltr. Schlegelflaschen und Sektflaschen bis 360 mm



DPD zugelassen nach Vorgabe der AGBs*
* laut §4, Stand 07/2016



HERMES GLS akzeptiert alle nach DHL oder andere zertifizierten Verpackungen



auch mit individuellem Druck möglich

Faltanleitung 1er:



Faltanleitung 3er:



Bitte fragen Sie unsere tagesaktuellen Preise an

Alternativ-Versandkarton für 1er Präsentkartons 380 mm

Art.-Nr.	VE
0114194 Umkarton	25

VARIOsend 2er Einlage

bestehend aus Gefache und Deckel
I-Maße Gefache: ca. 92 x 92 mm, **600 St./Pal.**

Art.-Nr.	VE
0143422 2er Einlage	20



VARIOsend 3er Einlage

bestehend aus Gefache und Deckel
I-Maße Gefache: ca. 92 x 92 mm, **520 St./Pal.**

Art.-Nr.	VE
0143423 3er Einlage	20



VARIOsend 1 Flasche

I-Maße: 420 x 105 x 105 mm, **800 St./Pal.**

Art.-Nr.	VE
0143401 Umkarton	20

Einlage integriert



VARIOsend 2 Flaschen

I-Maße: 418 x 200 x 115 mm, **600 St./Pal.**

Art.-Nr.	VE
0143402 Umkarton	20

Pro Flaschenversand benötigen Sie:
1 x Umkarton, 1 x 2er Einlage



VARIOsend 3 Flaschen

I-Maße: 418 x 278 x 115 mm, **600 St./Pal.**

Art.-Nr.	VE
0143403 Umkarton	20

Pro Flaschenversand benötigen Sie:
1 x Umkarton, 1 x 3er Einlage



VARIOsend 6 Flaschen

I-Maße: 405 x 278 x 213 mm, **600 St./Pal.**

Art.-Nr.	VE
0143406 Umkarton	20

Pro Flaschenversand benötigen Sie:
1 x Umkarton, 2 x 3er Einlage



VARIOsend 12 Flaschen

I-Maße: 405 x 278 x 400 mm, **300 St./Pal.**

Art.-Nr.	VE
0143412 Umkarton	10

Pro Flaschenversand benötigen Sie:
1 x Umkarton, 4 x 3er Einlage



zum Shop



variosend® - liegend

Postversandkartons
für Bierflaschen
finden Sie auf Seite 37



Bei größerer Abnahme
(ab 3 Paletten Umkartons
+ Einlagen) fragen Sie an!



Bewährtes PTZ-Versandsystem seit über 20 Jahren

VARIOsend 1,5 ltr. Sekt/Bordeaux
I-Maße: 390 x 110 x 110 mm, 240 St./Pal.

Art.-Nr. VE
0143408 Umkarton 20

Einlage integriert



VARIOsend 1,5 ltr. Wein
I-Maße: 500 x 103 x 103 mm, 240 St./Pal.

Art.-Nr. VE
0143407 Umkarton 20

Einlage integriert



VARIOsend
Versandeinlage für 2er Holzkisten

Art.-Nr. VE
0143428 2er 1



VARIOsend
Versandeinlage für 3er Holzkisten

Art.-Nr. VE
0143429 3er 1



Achtung Postvorschrift:

Kartons dürfen nur mit Klebeband verschlossen werden
(d.h. keine Klammern etc.)

2er - 6er: Schlitzverschluss an Deckel- und Bodenseite
12 - 18er: verstärkter Schlitzverschluss an Deckel- und Bodenseite,
jeweils vier kurze Streifen parallel zum Schlitzverschluss

Bestellbeispiel VARIOsend:

20 St. 6er VARIOsend komplett
(Umkarton und Einlagen)

= 20 Stk. 6er Umkarton 0143406 und
40 Stk. 3er Einlagen 0143423



**Alle VARIOsend® und alle OPTIsend® Umkartons
können individuell bedruckt werden. Fragen Sie an!**

Transport-/Exportkartons



Faltbodenschachtel 6 x 0,75 ltr. Schlegel

mit Automatikboden, stehend, mit Fenster
I-Maße: 228 x 152 x 330 mm, **720 St./Pal.**

Art.-Nr. VE
0127602 6er 10
720



Faltbodenschachtel 6 x 1 ltr.

mit Automatikboden, stehend, mit Fenster
I-Maße: 270 x 180 x 310 mm, **720 St./Pal.**

Art.-Nr. VE
0127601 6er 10
720



auch für normale
Burgunderflaschen

Faltbodenschachtel 6 x 0,75 ltr. Bordeaux

mit Automatikboden, stehend, mit Fenster
I-Maße: 230 x 152 x 312 mm, **800 St./Pal.**

Art.-Nr. VE
0127700 6er 10
800



zum Shop



Klebebänder finden
Sie auf Seite 45



Faltkiste 6 x 0,75 ltr. Bordeaux

stehend, oben und unten zum Kleben
I-Maße: 235 x 152 x 310 mm, **1680 St./Pal.**

Art.-Nr. VE
0128104 6er 20
1680



Faltkiste 6 x 1 ltr.

stehend, mit Fenster, oben und unten zum Kleben
I-Maße: 270 x 180 x 310 mm, **880 St./Pal.**

Art.-Nr. VE
0128103 6er 20
880



Auch für normale
Burgunderflaschen

Exportkarton 12er

für alle 0,75 ltr. Weinflaschen, Sektflaschen und 1 ltr. Flaschen
200 St./Pal.

Art.-Nr.		Innenmaße	VE
0128025	Umkarton	321 x 244 x 350 mm	20
0128098	Gefache für 350 mm		20
0128282	Umkarton	321 x 244 x 330 mm	20
0128283	Gefache für 330 mm		20
0128280	Umkarton	321 x 244 x 310 mm	20
0128281	Gefache für 310 mm		20





aus 70% Graskartonanteil



Nachhaltigkeit auf höchstem Niveau!

Vorteile gegenüber holzhaltiger Frischfaser:

- **Schonung** der Ressource Wald
- Gewinnung der **Grasfasern** ist **regional** um den Produktionsort
- Nutzung der **lokalen Wertstoffgewinnung** statt Import von Frischfasern
- **weniger Wasser- und Energieverbrauch** bei der Rohstoffgewinnung

Krempelkarton aus Graskarton

Krempelkarton aus Graskarton

Einwegkarton mit perforiertem Fenster, liegend
Passend für alle 0,75 ltr. und 1 ltr. Sekt- und Weinflaschen
(auch gemischt möglich)

I-Maße: 352 x 245 x 166 mm, 560 St./Pal.

Art.-Nr.		VE
0128301	6er	20
		560

EXKLUSIV bei Carl Moser



typisch feiner Heuschimmer



inklusive Einlage B-Welle (Zwischendeckel) **AUS GRASKARTON**



inklusive
Zwischendeckel aus
Graskarton



Krempelkarton Braun

Einwegkarton mit perforiertem Fenster, liegend
Passend für alle 0,75 ltr. und 1 ltr. Sekt- und Weinflaschen
(auch gemischt möglich)

I-Maße: 355 x 234 x 170 mm, **800 St./Pal.**

inklusive Einlage (Zwischendeckel)

Art.-Nr.		VE
0128001	6er	20
		800



Lagerkarton 6 x 0,75 ltr.

liegende Lagerung, zum Kleben

I-Maße: 430 x 185 x 132 mm, **1.200 St./Pal.**

Art.-Nr.		VE
0128012	6er	20
		1200



Individuelles Design bei
allen Transportkartons
möglich!



Packhilfsmittel



PREISHIT

Adressierfilm

Art.-Nr. 0521105 Maße 66 m x 150 mm VE 1



Lieferscheintasche DIN-Lang ****ECO-LINE****

für Lieferscheine/Rechnungen/Dokumente
Pack à 1000 Stück
aus mindestens 80% Recycling-Material

Art.-Nr. 0521109 Maße DIN Lang VE 1 Pack



Klarsichtfolie BIO

30 my, Transparent, Biofilm aus PLA-Folie (Maisstärke)

Art.-Nr. 1210308* Breite 70 cm Länge 120 m VE 1

*Lieferzeit ca. 3-8 Werktage



Klarsichtfolie

20 my biaxial gereckt, druckvorbehandelt

Art.-Nr.	Breite	Länge	VE
1210306	50 cm	1000 m	1
1210302	75 cm	1000 m	1
1210310	100 cm	1000 m	1
1210304	75 cm	200 m	1



NEU

auch als Geschenkpapier
verwendbar



Packpapier Gras 60 cm

Rolle á 25 m, 100% kompostierbar

Art.-Nr. 1206105 Breite 60 cm Länge 25 m VE 1



solange
Vorrat
reicht



Abroll-Apparat 75 cm

gezahnte Abreißkante für Papier- und Folienrollen bis 75 mm Breite

Art.-Nr.	Ausführung	VE
0221943	Tischapparat	1
0221940	Wandapparat	1



- hochwertige Qualität
- reißfest
- guter Verpackungsschutz

23my, UV-beständig 20my

Stretchfolie

ca. 300 m/50 cm breit

Art.-Nr.	Farbe	Qualität	VE
0100207	schwarz	23 my	1
0100205	transparent	20 my	1



Luftpolsterfolie

AirCap® 9,5 mm Noppe

Art.-Nr. 0100212 Breite 75 cm Länge 100 m VE 1

NEU



Vorsicht Glas!

Individueller Druck
möglich, fragen Sie an!

Lagerhinweis:
Klebebänder und Adressierfilm müssen immer bei mindestens 18 Grad Celsius gelagert werden und dürfen keiner direkten Sonneneinstrahlung ausgesetzt werden.

Papier-Selbstklebeband
60g/m² Kraftpapier 50 m, 5 cm breit,
mit Naturkautschukkleber
Karton à 36 Stück 10% Rabatt

Bei Abnahme von
einem Karton (36 St.)
erhalten Sie
10% Mengenrabatt

Art.-Nr.	Farbe	VE
0521107	natur	6



Klebeband

PVC 66 m, 5 cm breit

Karton à 36 Stück 10% Rabatt

Art.-Nr.	Farbe	VE
0521101	braun	6
0521102	transparent	6
0521108	Tesa transparent	6
0521103	Vorsicht Glas	6



Tesa 6300 Klebeband Handabroller

für Klebebandrollen bis 50mm Breite

Art.-Nr.	Typ	VE
0221911	H11BR	1

Packpapier Natron Natur 2 kg

Pack à ca. 270 Bögen 40 g/m²

Art.-Nr.	Farbe	Bogenmaße	VE
1206102	natur	500 x 375 mm	1 Pack



Seidenpapier mit Eigendruck
ab 5 Rollen à 10 kg!
(ca. 3500 m)



Packpapier Natron Braun auf der Rolle

Rolle à 20 kg, ca. 300 m, 80 g/m², 75 cm breit

20-22 cm Rollendurchmesser, einseitig glatt enggerippt,
auf 50 mm Pappkern (Innendurchmesser)

Art.-Nr.	Farbe	VE
1206103	natur	1 Rolle



Flaschenseide Standard

im Ries à 480 Stück, ca. 50 x 37,5 cm, ca. 14 g/m²

Art.-Nr.	Farbe	VE
1206012	weiß	1 Ries
1206010	blau	1 Ries
1206015	grün	1 Ries
1206013	rot	1 Ries
1206014	schwarz	1 Ries





Tannengold Pure Schwarz

Präsentkarton

aus schwarzem Naturkarton mit Goldfolienprägung,
innen schwarz mit schwarzen Einlagen

Art.-Nr.	Größe	Innenmaße	VE
0113267	2er	360 x 192 x 95 mm	25
0113367	3er	360 x 260 x 93 mm	25



Gewieh(te) Weihnachten

Präsentkarton

aus braunem Naturkarton mit Aufdruck,
innen natur mit naturfarbenen Einlagen

Art.-Nr.	Größe	Innenmaße	VE
0124272	2er	360 x 192 x 95 mm	25
0124372	3er	360 x 250 x 95 mm	25



Weihnachten Präsentkartons



Lino Weihnachtsbaum

Präsentkarton

mit Gold- und Silberfolienprägung

innen blau mit blauen Einlagen

Art.-Nr.	Größe	Innenmaße	VE
0134610	1er	360 x 90 x 90 mm	50
0134620	2er	360 x 190 x 90 mm	25
0134630	3er	360 x 250 x 90 mm	25



Winterzauber

Präsentkarton

aus braunem Naturkarton mit weißem Aufdruck und

Goldfolienprägung matt

innen natur mit naturfarbenen Einlagen

Art.-Nr.	Größe	Innenmaße	VE
0134601	2er	360 x 190 x 90 mm	25
0134602	3er	360 x 250 x 90 mm	25



Frohe Weihnachten Natur

Präsentkarton

aus braunem Naturkarton mit Aufdruck,

innen natur mit naturfarbenen Einlagen

Art.-Nr.	Größe	Innenmaße	VE
0124209	2er	360 x 180 x 90 mm	25

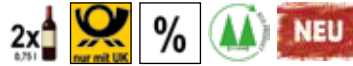

Weihnachten Präsentkartons



Christmas Joy

Präsentkarton

mit Digitaldruck

innen natur mit naturfarbenen Einlagen

Art.-Nr.	Größe	Innenmaße	VE
0121242	2er	360 x 192 x 95 mm	25
0121342	3er	360 x 250 x 95 mm	25



Red Nose

Präsentkarton

in einem schönen Grauton mit Digitaldruck

innen weiß mit weißen Einlagen

Art.-Nr.	Größe	Innenmaße	VE
0122222	2er	360 x 192 x 95 mm	25
0122322	3er	360 x 250 x 95 mm	25

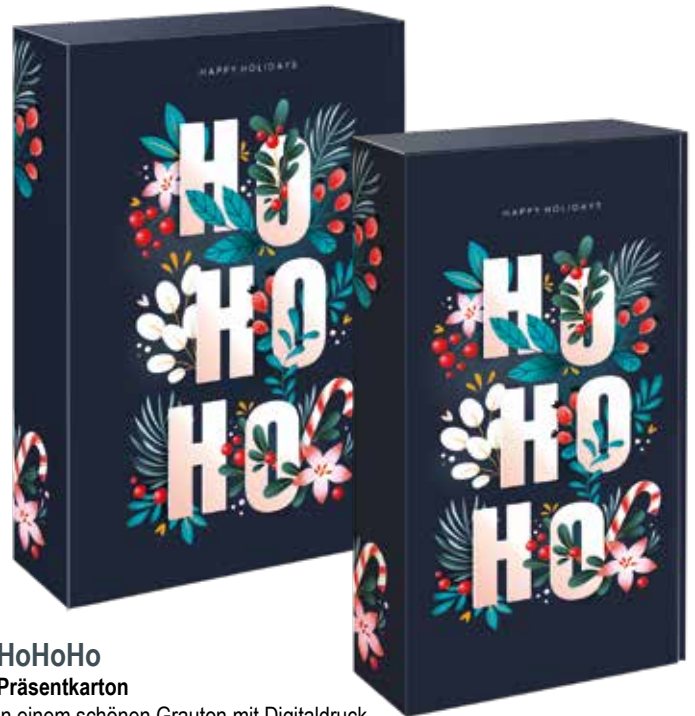

HoHoHo

Präsentkarton

in einem schönen Grauton mit Digitaldruck

innen schwarz mit schwarzen Einlagen

Art.-Nr.	Größe	Innenmaße	VE
0122221	2er	360 x 192 x 95 mm	25
0122321	3er	360 x 250 x 95 mm	25



Weihnachten Präsentkartons



Lino Weihnachtstraum Rot

Präsentkarton

mit Gold- und Silberfolienprägung

innen rot mit roten Einlagen

Art.-Nr.	Größe	Innenmaße	VE
0134611	1er	360 x 90 x 90 mm	50
0134621	2er	360 x 190 x 90 mm	25
0134631	3er	360 x 250 x 90 mm	25



% Rabattstufen Geschenkkartonagen %

5 % ab 500 Stück
10 % ab 1000 Stück



Präsentkorb Modern Christmas

mit Digitaldruck

Art.-Nr.	Größe	Innenmaße	VE
0122408	klein	198 x 148 x 95 mm	25
0122409	mittel	336 x 196 x 110 mm	25



Geschenkkarten



HIRSCH

Art.-Nr.	Innenmaße	VE
0129718	92 x 77 mm	12



WEIHNACHTSAUTO

Art.-Nr.	Innenmaße	VE
0129719	92 x 77 mm	12



WEIHNACHTSGRÜßE

Art.-Nr.	Innenmaße	VE
0129720	92 x 77 mm	12

passendes Display und weitere
Geschenkkarten finden Sie auf Seite 71

Weihnachten Faltschachteln



mit edler
Goldfolienprägung

Signum Magnum

Faltschachtel in mattem Schwarz mit Goldfolienprägung

Art.-Nr.	Größe	Innenmaße	VE
0111106	1,5l Wein	95 x 95 x 490 mm	10
0111105	1,5l Sekt/Bordeaux	112 x 112 x 405 mm	10

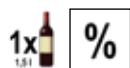

Christmas Deluxe

Faltschachtel für eine Flasche Wein oder Sekt

Art.-Nr.	Größe	Innenmaße	VE
0124026	1er	77 x 77 x 363 mm	50



% Rabattstufen Geschenkkartonagen %

5 % ab 500 Stück
10 % ab 1000 Stück



Verpackungen für Piccolo,
Magnum und andere
Sondergrößen
finden Sie ab Seite 80

Christmas Tree

Faltschachtel für eine Flasche Wein oder Sekt

Art.-Nr.	Größe	Innenmaße	VE
0121169	1er	90 x 90 x 355 mm	50



Christmas Ball

Faltschachtel mit Offsetdruck
mit eingearbeiteter Einlage

Art.-Nr.	Größe	Innenmaße	VE
0121176	1er	77 x 77 x 363 mm	50
0121276	2er	162 x 78 x 363 mm	50
0121376	3er	235 x 78 x 363 mm	50



Adventskalender

Der ALLROUNDER Adventskalender!
LIMITIERTE AUFLAGE!
Stabile Ausführung in BE-BB-Welle



EXKLUSIV bei Carl Moser

Außenmaß 52 x 33,5 x 29 cm
gut händelbar



neutrales Design für
jeden Inhalt,
für Jung und Alt!

Deckelansicht



inkl. 24er Gefache
(einfach zum Aufschieben)

mit Perforierung



Adventskalender Genuss Pur

mit 24 perforierten Türchen, für Flaschen bis 0,5 l (Mixgetränke, Bierflaschen, Sekt 0,375 ltr. usw.) sowie Feinkost (Salami, Kekse und vieles mehr)

Art.-Nr.	Größe	Innenmaße	VE
0123850	24er	490 x 327 x 270 mm	10
0123850	24er	490 x 327 x 270 mm	70



Adventskalender Hopfenstadel

passend für alle gängigen 0,33 ltr. Bierkästen (300 x 400 x 265 mm)

Art.-Nr.	Größe	Innenmaße	VE
0114503	24er	303 x 265 x 404 mm	25

Lieferumfang: Kalender aus Wellpappe, ohne Inhalt,
Durchmesser Kalendertürchen: ca. 60 mm

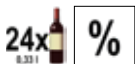

mit persönlicher Grußkarte



Weihnachten Tragetüten



Tragetüte Goldpunkte

Tragetasche aus Kraftpapier mit Goldpunkten

Art.-Nr.	Größe	Innenmaße	VE
0120771	mini	150 x 120 x 80 mm	5
0120772	midi	240 x 200 x 100 mm	5

solange
Vorrat
reicht



Tragetüte Kristallbaum

mit farbiger Kordel und beschreibbarem Anhänger

Art.-Nr.	Größe	Innenmaße	VE
0120530	Piccolo	110 x 65 x 210 mm	5
0120529	1er	126 x 89 x 360 mm	5

1x  0,25 l 1,6 l
2x  0,25 l
solange
Vorrat
reicht



Tragetüte Wintertanne

mit farbiger Kordel und beschreibbarem

Anhänger

Art.-Nr.	Größe	Innenmaße	VE
0120527	midi	190 x 102 x 230 mm	5
0120528	1er	126 x 89 x 360 mm	5



1x  0,25 l 1,6 l
solange
Vorrat
reicht



Tragetüte Struktur Blau

hochwertige Papirtüte mit strukturierter Oberfläche und Fenster, innen schwarz

Art.-Nr.	Größe	Innenmaße	VE
0134130	1er	100 x 80 x 360 mm	20

1x  0,25 l 1,6 l
% 

Weihnachten Tragetüten



Tragetüte Good Times

mit farbiger Kordel und beschreibbarem Anhängen
Innenmaß: 126 x 89 x 360 mm

Art.-Nr.	Größe	VE
0120537	1er	5



solange Vorrat reicht



Tragetüte Fiesta

mit farbiger Kordel und beschreibbarem Anhängen
Innenmaß: 126 x 89 x 360 mm

Art.-Nr.	Größe	VE
0120536	1er	5



solange Vorrat reicht



Tragetüte Sterne Silber

schimmernd in verschiedenen Farben
Innenmaß: 190 x 102 x 230 mm

Art.-Nr.	Größe	VE
0120531	midi	5

solange Vorrat reicht

% Rabattstufen Tragetüten %

5 % ab 500 Stück
10 % ab 1000 Stück



Tragetüte Lasse

mit farbiger Kordel und beschreibbarem Anhängen

Art.-Nr.	Größe	Innenmaße	VE
0120535	midi	190 x 102 x 230 mm	5



solange Vorrat reicht



Papierbeutel Lebkuchen

Papierbeutel in 2 verschiedenen Lebkuchenhausmotiven.

Art.-Nr.	Innenmaße	VE
0120773	450 x 280 x 120 mm	5

solange Vorrat reicht

Weihnachten Tragetüten



Tragetüte Weihnachtsfest

aus Kraftpapier schwarz

Art.-Nr.	Größe	Innenmaße	VE
0120786	mini	180 x 80 x 220 mm	50



Tragetüte Merry Christmas

Tragetasche aus Kraftpapier mit Kordel und beschreibbarem Anhänger

Art.-Nr.	Größe	Innenmaße	VE
0110514	1er	102 x 89 x 360 mm	25



Tragetüte Golden Flame

Papiertüte in schwarz, beidseitig veredelt mit glänzend goldener Heißfolienprägung, mit farblich passender Kordel

Art.-Nr.	Größe	Innenmaße	VE
0110571	1er	110 x 85 x 395 mm	12
0110572	2er	180 x 90 x 395 mm	12



Tragetüte Gold/Silber

Papiertüte mit farbiger Kordel und beschreibbarem Anhänger

Art.-Nr.	Farbe	Innenmaße	VE
0110567	gold	102 x 89 x 360 mm	12
0110568	silber	102 x 89 x 360 mm	12

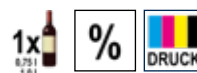

Weihnachten Tragetüten



Tragetüte Sortiment Christmas

Tragetasche aus Kraftpapier 200 g/m², Sortiment mit 4 verschiedenen weihnachtlichen Designs

Art.-Nr.	Größe	Innenmaße	VE
0120466	1er	100 x 85 x 360 mm	20
0120467	2er	170 x 85 x 360 mm	20



% Rabattstufen Tragetüten %

5 % ab 500 Stück
10 % ab 1000 Stück

Weitere Tragetüten
finden Sie ab Seite 58



Papierbeutel SOFT

handgemachter Papierbeutel mit Innenauskleidung aus Plastik, auch für Pflanzen geeignet

Art.-Nr.	Größe	Farbe	Innenmaße	VE
0120766	klein	anthrazit	170 x 190 mm	5
0120767	mittel	anthrazit	220 x 240 mm	5
0120768	klein	latte	170 x 190 mm	5
0120769	mittel	latte	220 x 240 mm	5

solange
Vorrat
reicht



Baumwollbeutel Natur

aus Baumwolle mit Kordel

Art.-Nr.	Maße	VE
1204135	170 x 240 mm	10

Weihnachten Deko & Geschenkbander

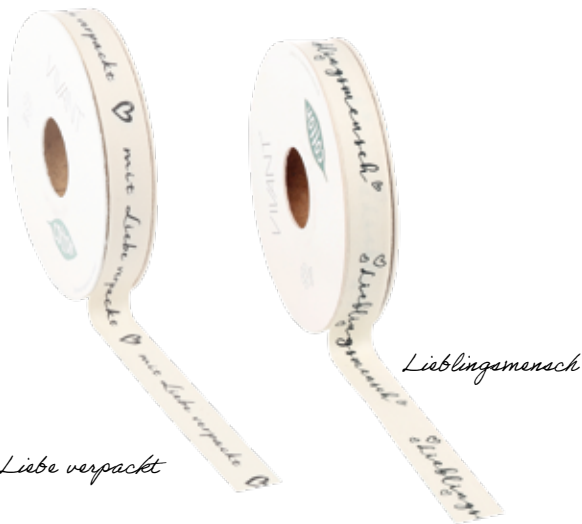

mit Liebe verpackt

Baumwollband

aus 100% Baumwolle mit Aufdruck

Art.-Nr.	Motiv	Größe	VE
1204012	mit Liebe verpackt	20 m x 15 mm	1
1204013	Lieblingemensch	20 m x 15 mm	1



Gummibandschleife

Art.-Nr.	Farbe	Maße	VE
0120160	gold	50-100 cm	100
0120161	silber	50-100 cm	100
0120162	gold	70-140 cm	100
0120163	silber	70-140 cm	100



Flaschenbeutel Sterne

aus Folie transparent, 35 my, mit Sternenmotiv

Art.-Nr.	Farbe	Maße	VE
1204371	rot	180 x 500 mm	50
1204372	silber	180 x 500 mm	50



Tischläufer Bordeaux

aus Fleece. Auch als Geschenkpapier verwendbar

Art.-Nr.	Maße	VE
1204136	25 m x 30 cm	1



Geschenkband Raphia Pearl 50 m

je 4 Farben, aus 100% Viskose, **biologisch abbaubar**

Art.-Nr.	Farbe	VE
1204210	bordeaux/gold/weiß/bordeauxrot	1
1204211	bronze/gold/weiß/dunkelgold	1
1204217	rot/grün/gold/bordeaux	1



Viskose ist 100% biologisch abbaubar

Weitere Geschenkbander finden Sie ab Seite 106

Weihnachten Deko & Geschenkbander



Wichtel Mütze

aus rotem Filz mit Kunstfellbart.
Passt auf eine Wein- und Sektflasche.

Art.-Nr.	Maße	VE
0110516	180 x 50 mm	12



Strickmütze mit Bommel "Lars Ocker"

Art.-Nr.	Maße	VE
0120007	80 x 60 mm	9

solange
Vorrat
reicht



Crashfolie Metallic 100 m

wasser- und reißfest, 12 my

Art.-Nr.	Farbe	Maße	VE
1204373	grün/hellgrün	100 m x 125 mm	1
1204315	silber/gold	100 m x 125 mm	1
1204374	braun/bronze	100 m x 125 mm	1
1204314	rot/gold	100 m x 125 mm	1

%

Fertigschleife Metallic

mit Metalleffekt, Fertigschleifen-Breite ca. 9 cm

Art.-Nr.	Farbe	Bandbreite	VE
1204322	gold	17 mm	80
1204323	silber	17 mm	80

solange
Vorrat
reicht

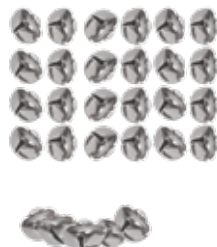

Glöckchen Silber

mit Klöppel, so dass das Glöckchen wirklich klingelt: Mittels Öse mit Geschenkband auch als Anhänger verwendbar, **Set à 24 Stück**

Art.-Nr.	Durchmesser	VE
1204465	16 mm	1

solange
Vorrat
reicht

Holzkärtchen 45 x 80 mm

zum Beschriften, mit Anhänger, Set à 12 Stück

Art.-Nr.	Farbe	Maße	VE
1204464	rot	45 x 80 mm	1

solange
Vorrat
reicht

Tragetüten



Tragetüte Kraftpapier Natur mit Fenster rechteckig

mit Kordel und beschreibbarem Anhänger,
passend für Wein/Sekt, **200 g/m²**

Art.-Nr.	Größe	Innenmaße	VE
0120747	1er	100 x 90 x 380 mm	20
0120743	2er	180 x 90 x 380 mm	10
0120744	3er	270 x 90 x 380 mm	10



Tragetüte Kraftpapier Schwarz mit Fenster rechteckig

mit Kordel und beschreibbarem Anhänger,
passend für Wein/Sekt, **200 g/m²**

Art.-Nr.	Größe	Innenmaße	VE
0120755	1er	100 x 90 x 380 mm	20
0120756	2er	180 x 90 x 380 mm	10
0120757	3er	270 x 90 x 380 mm	10



Tragetüte Kraft mit Fenster Flaschen

mit Kordel, passend für Wein/Sekt

Art.-Nr.	Größe	Farbe	Innenmaße	VE
0123520	1er	schwarz	90 x 85 x 370 mm	12
0123521	1er	grün	90 x 85 x 370 mm	12
0123522	1er	bordeaux	90 x 85 x 370 mm	12
0123523	2er	schwarz	175 x 85 x 370 mm	12
0123524	2er	grün	175 x 85 x 370 mm	12
0123525	2er	bordeaux	175 x 85 x 370 mm	12



Tragetüte Kraft mit Fenster vorne und hinten

mit Kordel, passend für Wein/Sekt, Fenster auf beiden Seiten

Art.-Nr.	Größe	Innenmaße	VE
0120774	1er	100 x 90 x 380 mm	10
0120775	2er	180 x 90 x 380 mm	10





Tragetüte Cavatappi

mit Kordel und beschreibbarem Anhänger,
passend für Wein/Sekt

Art.-Nr.	Größe	Innenmaße	VE
0120532	1er	126 x 89 x 360 mm	5

Tragetüte Weinkork Schwarz

mit Kordel und beschreibbarem Anhänger,
passend für Wein/Sekt

Art.-Nr.	Größe	Innenmaße	VE
0120533	1er	126 x 89 x 360 mm	5



Tragetüte Fiesta

mit Kordel und beschreibbarem Anhänger,
passend für Wein/Sekt

Art.-Nr.	Größe	Innenmaße	VE
0120536	1er	126 x 89 x 360 mm	5

Tragetüte Good Times

mit Kordel und beschreibbarem Anhänger,
passend für Wein/Sekt

Art.-Nr.	Größe	Innenmaße	VE
0120537	1er	126 x 89 x 360 mm	5



Tragetüte mit Griffloch

aus Kraftpapier, **sehr stabile Ausführung**

Art.-Nr.	Größe	Innenmaße	VE
0120783	1er	110 x 90 x 420 mm	10
0120784	2er	180 x 90 x 420 mm	10



Tragetüte Transparent Matt

mit Kordel, passend für Wein/Sekt, **Feine Welle**

Art.-Nr.	Größe	Innenmaße	VE
0110504	1er	100 x 85 x 360 mm	10



Tragetüten



Tragetüte Welle ohne Fenster
mit Kordel, passend für Wein/Sekt, **Feine Welle**

Art.-Nr.	Größe	Farbe	Innenmaße	VE
0120199	1er	natur	100 x 80 x 360 mm	20

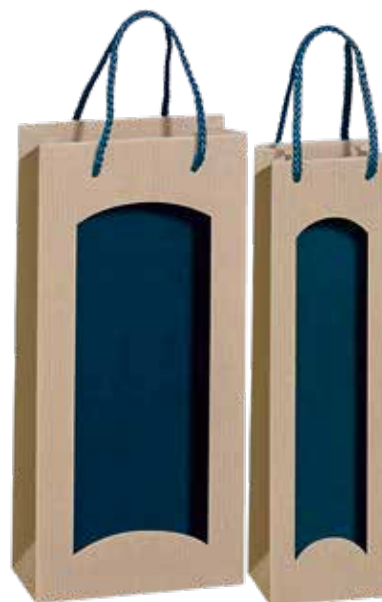
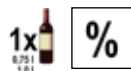

Tragetüte Welle mit Fenster
außen natur/innen blau
mit farbiger Kordel, passend für Wein/Sekt, **Feine Welle**

Art.-Nr.	Größe	Innenmaße	VE
0134103	1er	100 x 85 x 360 mm	20
0134203	2er	170 x 85 x 360 mm	20

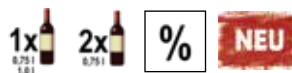

Tragetüte Welle mit Fenster
außen natur/innen bordeaux
mit farbiger Kordel, passend für Wein/Sekt, **Feine Welle**

Art.-Nr.	Größe	Innenmaße	VE
0134101	1er	100 x 85 x 360 mm	20
0134201	2er	170 x 85 x 360 mm	20



Tragetüte Welle mit Fenster
außen natur/innen grün
mit farbiger Kordel, passend für Wein/Sekt, **Feine Welle**

Art.-Nr.	Größe	Innenmaße	VE
0134102	1er	100 x 85 x 360 mm	20
0134202	2er	170 x 85 x 360 mm	20

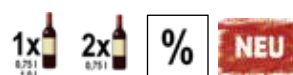

% Rabattstufen Tragetüten %

5 % ab 500 Stück
10 % ab 1000 Stück



Tragetüte Welle Natur mit Fenster mit Kordel, passend für Wein/Sekt, **Feine Welle**

Art.-Nr.	Größe	Innenmaße	VE
0120198	1er	100 x 85 x 360 mm	20
0120298	2er	170 x 85 x 360 mm	20
0120398	3er	255 x 85 x 360 mm	20



Tragetüte Welle Schwarz mit Fenster mit farbiger Kordel, passend für Wein/Sekt, **Feine Welle**

Art.-Nr.	Größe	Innenmaße	VE
0120181	1er	100 x 85 x 360 mm	20
0120281	2er	170 x 85 x 360 mm	20
0120381	3er	255 x 85 x 360 mm	20
0110530	1,5 ltr.	125 x 125 x 430 mm	10



Tragetüte Welle Grün mit Fenster mit farbiger Kordel, passend für Wein/Sekt, **Feine Welle**

Art.-Nr.	Größe	Innenmaße	VE
0120196	1er	100 x 85 x 360 mm	20
0120296	2er	170 x 85 x 360 mm	20
0120396	3er	255 x 85 x 360 mm	20



Tragetüte Welle Bordeaux mit Fenster mit farbiger Kordel, passend für Wein/Sekt, **Feine Welle**

Art.-Nr.	Größe	Innenmaße	VE
0120194	1er	100 x 85 x 360 mm	20
0120294	2er	170 x 85 x 360 mm	20
0120394	3er	255 x 85 x 360 mm	20



Tragetüte Welle Creme/Gold mit Fenster mit farbiger Kordel passend für Wein/Sekt, **Feine Welle** mit feinem Goldschimmer

Art.-Nr.	Größe	Innenmaße	VE
0120423	1er	100 x 85 x 360 mm	20
0120429	2er	170 x 85 x 360 mm	20
0120430	3er	255 x 85 x 360 mm	20



Tragetüte Welle Gelb/Gold mit Fenster mit farbiger Kordel, passend für Wein/Sekt, **Feine Welle**, mit feinem Goldschimmer

Art.-Nr.	Größe	Innenmaße	VE
0121127	1er	100 x 85 x 360 mm	20
0121227	2er	170 x 85 x 360 mm	20



Tragetüte Welle Blau mit Fenster mit farbiger Kordel, passend für Wein/Sekt, **Feine Welle**

Art.-Nr.	Größe	Innenmaße	VE
0120195	1er	100 x 85 x 360 mm	20
0120295	2er	170 x 85 x 360 mm	20
0120395	3er	255 x 85 x 360 mm	20



Tragetüte Welle Rot mit Fenster mit farbiger Kordel, passend für Wein/Sekt, **Feine Welle**

Art.-Nr.	Größe	Innenmaße	VE
0120182	1er	100 x 85 x 360 mm	20
0120282	2er	170 x 85 x 360 mm	20
0120382	3er	255 x 85 x 360 mm	20



Tragetüte Welle Limette mit Fenster mit farbiger Kordel, passend für Wein/Sekt, **Feine Welle**

Art.-Nr.	Größe	Innenmaße	VE
0121124	1er	100 x 85 x 360 mm	20
0121224	2er	170 x 85 x 360 mm	20
0121324	3er	255 x 85 x 360 mm	20



Tragetüte Welle Orange mit Fenster mit farbiger Kordel, passend für Wein/Sekt, **Feine Welle**

Art.-Nr.	Größe	Innenmaße	VE
0121125	1er	100 x 85 x 360 mm	20
0121225	2er	170 x 85 x 360 mm	20



Tragetüten



Tragetüte Kraftpapier Natur ohne Fenster mit Kordel, passend für Wein/Sekt, 175 g/m²

Art.-Nr.	Größe	Innenmaße	VE
0121117	1er	100 x 90 x 360 mm	25
0121217	2er	170 x 85 x 360 mm	10
0121317	3er	270 x 85 x 360 mm	10
0120748	1er Piccolo	72 x 68 x 310 mm	20



Papiertüte Kraft ohne Fenster

für 0,75 l und 1,0 l Wein- und Sektflaschen, mit gedrehtem Papiergriff,
ca. 100 g/m², ohne Einlegeboden

Art.-Nr.	Größe	Farbe	Innenmaße	VE
0120749	1er	natur	140 x 80 x 390 mm	50
0120750	2er	natur	180 x 80 x 390 mm	50
0120334	3er	natur	260 x 120 x 350 mm	25

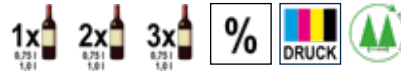

Papiertüte

aus Kraftpapier mit Baumwollkordel, ca. 70 g/m²

Art.-Nr.	Größe	Farbe	Innenmaße	VE
0100104	1er	blau	95 x 65 x 380 mm	25
0100106	1er	rot	95 x 65 x 380 mm	25
0100103	1er	natur	95 x 65 x 380 mm	25
0100110	1er	schwarz	95 x 65 x 380 mm	25



Tragetüte Lack

für Wein- und Sektflaschen ca. 170 g/m²

Art.-Nr.	Größe	Farbe	Innenmaße	VE
0120151	1er	schwarz	100 x 80 x 360 mm	20
0120153	1er	rot	100 x 80 x 360 mm	20
0120152	1er	grün	100 x 80 x 360 mm	20





Tragetüte 1er Sortiment "Wine"

aus Kraftpapier 200 g/m², Sortiment mit 4 verschiedenen Designs

Art.-Nr.	Größe	Innenmaße	VE
0120462	1er	100 x 85 x 360 mm	20



Papiertüte

aus Kraftpapier 157 g/m² mit Baumwollkordel

Art.-Nr.	Größe	Farbe	Innenmaße	VE
0110567	1er	gold	102 x 89 x 360 mm	12
0110568	1er	silber	102 x 89 x 360 mm	12

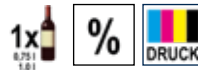

Tragetüte 2er Sortiment "Wine"

aus Kraftpapier 200 g/m², Sortiment mit 4 verschiedenen Designs

Art.-Nr.	Größe	Innenmaße	VE
0120468	2er	170 x 85 x 360 mm	20

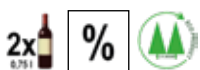

Tragetüte Golden Flame

Papiertasche 210 g/m² in schwarz, beidseitig veredelt mit goldener Heißfolienprägung und mit farblich passender Tragekordel

Art.-Nr.	Größe	Innenmaße	VE
0110571	1er	110 x 85 x 395 mm	12
0110572	2er	180 x 90 x 395 mm	12



Tragetüten



bis 4 kg Tragkraft

Tragetüte Graspapier

nachhaltige Graspapiertüte aus **30% Grasfaseranteil, FSC-zertifiziert**, mit Topcraft® Griff, Aufdruck links und rechts im Falz, passend für 2-3 Flaschen oder Sonstiges, **95 g/m²**

Art.-Nr.	Innenmaße	VE
0120770	220 x 105 x 360 mm	25



Rückseite

Tragetüte Holzoptik mit Fenster

für Wein- und Sektflaschen, mit beschreibbarem Anhänger, **190 g/m²**

Art.-Nr.	Größe	Innenmaße	VE
0121135	1er	100 x 85 x 360 mm	20
0121235	2er	170 x 85 x 360 mm	20



Tragetüte Linea

mattes Kraftpapier mit Rillprägung, **190 g/m²**, für Wein- und Sektflaschen

Art.-Nr.	Größe	Farbe	Innenmaße	VE
0120451	1er	schwarz	100 x 85 x 360 mm	20



Tragetüte Struktur Blau

hochwertige Papirtüte mit strukturierter Oberfläche und Fenster, innen schwarz

Art.-Nr.	Größe	Innenmaße	VE
0134130	1er	100 x 80 x 360 mm	20

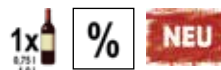



Tragetüte Struktur Schwarz

mit strukturierter Oberfläche und hinterklebtem Sichtfenster, 190 g/m²

Art.-Nr.	Größe	Innenmaße	VE
0110527	1er	100 x 85 x 360 mm	20
0110528	2er	170 x 85 x 360 mm	20

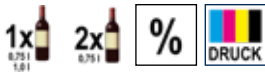

Tragetüte Struktur Bordeaux

mit strukturierter Oberfläche und hinterklebtem Sichtfenster, 190 g/m²

Art.-Nr.	Größe	Innenmaße	VE
0110524	1er	100 x 85 x 360 mm	20
0110525	2er	170 x 85 x 360 mm	20

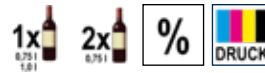

% Rabattstufen Tragetüten %

5 % ab 500 Stück
10 % ab 1000 Stück

weitere Modelle
finden Sie im
Onlineshop



Tragetüte Struktur Blau

mit strukturierter Oberfläche und hinterklebtem Sichtfenster, 190 g/m²

Art.-Nr.	Größe	Innenmaße	VE
0120456	1er	100 x 85 x 360 mm	20
0120457	2er	170 x 85 x 360 mm	20

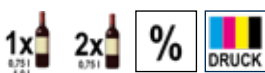

Tragetüte Struktur Rot

mit strukturierter Oberfläche und hinterklebtem Sichtfenster, 190 g/m²

Art.-Nr.	Größe	Innenmaße	VE
0120503	1er	100 x 85 x 360 mm	20
0120504	2er	170 x 85 x 360 mm	20



Tragetüten



Papiertüte Kraft

mit Papierkordel für Feinkost, Piccolo, 3 Flaschen Wein oder Sonstiges

Art.-Nr.	Größe	Farbe	Innenmaße	VE
0123514	midi	flieder	160 x 70 x 215 mm	25
0123515	groß	flieder	270 x 110 x 360 mm	25
0123516	midi	gelb	160 x 70 x 215 mm	25
0123517	groß	gelb	270 x 110 x 360 mm	25

solange
Vorrat
reicht



Tragetüte Midi Würfel

Tragetüte mit Kordel aus Kraftpapier Schwarz

Art.-Nr.	Größe	Innenmaße	VE
0120776	Midi	200 x 200 x 200 mm	20

solange
Vorrat
reicht



Papierbeutel SOFT

handgemachter Papierbeutel mit Innenauskleidung aus Plastik, auch für Pflanzen geeignet

Art.-Nr.	Größe	Farbe	Innenmaße	VE
0120766	klein	anthrazit	170 x 190 mm	5
0120767	mittel	anthrazit	220 x 240 mm	5
0120768	klein	latte	170 x 190 mm	5
0120769	mittel	latte	220 x 240 mm	5

solange
Vorrat
reicht



Tragetüte Goldpunkte

Tragetasche aus Kraftpapier mit Goldpunkten

Art.-Nr.	Größe	Innenmaße	VE
0120771	mini	150 x 120 x 80 mm	5
0120772	midi	240 x 200 x 100 mm	5

solange
Vorrat
reicht



Tragetüte Glück

mit Kordel und beschreibbarem Anhänger

Art.-Nr.	Größe	Innenmaße	VE
0120526	midi	190 x 102 x 230 mm	5

solange
Vorrat
reicht

Tragetüte Kraft Natur/Farbig

mit farbiger Kordel und beschreibbarem Anhänger

Art.-Nr.	Größe	Farbe	Innenmaße	VE
0120779	mini	rosa	114 x 64 x 146 mm	20
0120780	midi	rosa	180 x 100 x 227 mm	10
0120781	mini	dunkelblau	114 x 64 x 146 mm	20
0120782	midi	dunkelblau	180 x 100 x 227 mm	10

solange
Vorrat
reicht



Darf es mal etwas Besonderes sein ?



Filz-Flaschentasche "Kleinigkeit schenken"

Tragetasche 2-fach sortiert

"NUR EINE KLEINIGKEIT"

"WIR SCHENKEN UNS NIX"

Art.-Nr.	Größe	Innenmaße	VE
1204032	2er	200 x 80 x 300 mm	1 Set

Tragetüte Midi Retro

Papiertüte mit Baumwollkordel, 160 g/m²

Art.-Nr.	Farbe	Innenmaße	VE
0123513	taubenblau	160 x 80 x 190 mm	12
0123511	altrosa	160 x 80 x 190 mm	12
0123510	schwarz	160 x 80 x 190 mm	12
0123512	salbeigrün	160 x 80 x 190 mm	12



Tragetüten



Tragetüte Piccolo

Tragetasche mit Kordel und Fenster

Art.-Nr.	Farbe	Innenmaße	VE
0120201	1er schwarz	65 x 65 x 220 mm	20
0120202	2er schwarz	130 x 65 x 220 mm	20
0120188	1er natur	65 x 75 x 260 mm	20



Tragetüte 3er Feinkost Kraftpapier Natur

passend für 3 Gläschen oder Sonstiges

Art.-Nr.	Größe	Innenmaße	VE
0120778	3er	280 x 80 x 180 mm	12



Tragetüte Kraft für Gin mit Fenster

mit Kordel und beschreibbarem Anhänger, 175 g/m²

Art.-Nr.	Größe	Innenmaße	VE
0120777	Gin	120 x 110 x 280 mm	10



Shopper TULIPANO

Natur Kraft Shopper

Art.-Nr.	Größe	Innenmaße	VE
0123519	groß	240 x 350 x 150 mm	12

solange
Vorrat
reicht



Tragetüte Primavera

mit Kordel und beschreibbarem Anhänger, passend für Piccolo, Feinkost oder Sonstiges

Art.-Nr.	Größe	Innenmaße	VE
0120534	Piccolo	110 x 65 x 210 mm	20



auch für Essig
und Öl

Tragetüte 1er Piccolo Kraft Natur mit Fenster

mit Kordel und beschreibbarem Anhänger, 175 g/m²

Art.-Nr.	Größe	Innenmaße	VE
0120754	mit Fenster	72 x 68 x 310 mm	20





perfekt geeignet für
Mischgeschenke und
Delikatessen

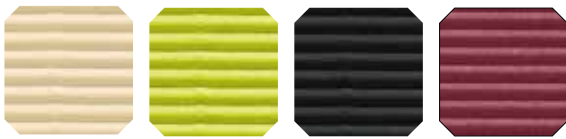

Tragetüte Midi Welle mit Fenster

mit farbiger Kordel, für Bocksbeutel oder Piccolo oder Sonstiges,
innen farbig, Feine Welle

Art.-Nr.	Farbe	Innenmaße	VE
0120397	natur	175 x 85 x 210 mm	20
0120410	rot	175 x 85 x 210 mm	20
0120402	dunkelblau	175 x 85 x 210 mm	20
0120403	bordeaux	175 x 85 x 210 mm	20
0120469	creme	175 x 85 x 210 mm	20
0120432	limette	175 x 85 x 210 mm	20
0120458	schwarz	175 x 85 x 210 mm	20



Baumwollbeutel Natur

aus Baumwolle mit Kordel

Art.-Nr.	Maße	VE
1204135	170 x 240 mm	10



% Rabattstufen Tragetüten %

5 % ab 500 Stück
10 % ab 1000 Stück



Tragetüte Sterne Silber

schimmernd in verschiedenen Farben

Art.-Nr.	Größe	Innenmaße	VE
0120531	midi	190 x 102 x 230 mm	5

solange
Vorrat
reicht



auch für Essig
und Öl

Tragetüte 1er Piccolo Kraftpapier Natur

mit Kordel und beschreibbarem Anhänger, 175 g/m²

Art.-Nr.	Größe	Innenmaße	VE
0120748	ohne Fenster	72 x 68 x 310 mm	20



solange
Vorrat
reicht



Tragetüten



Papiertüte Natur mit Fenster mit gedrehtem Papiergriff, 110 g/m²

Art.-Nr.	Größe	Innenmaße	VE
0120745	midi	180 x 80 x 190 mm	12
0120746	maxi	220 x 110 x 280 mm	12



% Rabattstufen Tragetüten %

5 % ab 500 Stück
10 % ab 1000 Stück



Mini mit
Schleifenloch

Tragetüte Kraftpapier Natur mit Fenster mit Folienfenster, Schleifenloch und beschreibbarem Anhänger (mini 175 g/m², midi 200 g/m²)

Art.-Nr.	Größe	Innenmaße	VE
0120740	mini	160 x 80 x 140 mm	12
0120459	midi	170 x 85 x 210 mm	20



Tragetasche Natur mit Griffloch aus Kraftpapier, sehr stabile Ausführung

Art.-Nr.	Größe	Innenmaße	VE
0123270	mittel	160 x 80 x 230 mm	10



Tragetüte Mini Welle

aus E-Welle, für kleine, feine Geschenke

Art.-Nr.	Farbe	Innenmaße	VE
0120197	natur	180 x 90 x 130 mm	20



Papiertüte Schwarz mit Fenster

mit Folienfenster und gedrehter Papierkordel, 110 g/m²

Art.-Nr.	Größe	Innenmaße	VE
0120741	mini	115 x 65 x 147 mm	25
0120742	midi	180 x 80 x 190 mm	12



Geschenkkarten/Gutscheine



Inhalt variabel
zusammenstellbar

Bei Abnahme von 72 Kärtchen
können Sie gratis ein Display dazu bestellen

Display für Geschenkkarten

aus Kraftpapier

Art.-Nr. Maße VE
0129713 296 x 127 x 87/52,5 mm 1

Geschenkkarten



GEBURTSTAGSHERZ

Art.-Nr. Innenmaße VE
0129714 92 x 77 mm 12



HIRSCH

Art.-Nr. Innenmaße VE
0129718 92 x 77 mm 12



DANKE

Art.-Nr. Innenmaße VE
0129715 92 x 77 mm 12



WEIHNACHTSAUTO

Art.-Nr. Innenmaße VE
0129719 92 x 77 mm 12



BÄREN

Art.-Nr. Innenmaße VE
0129716 92 x 77 mm 12



WEIHNACHTSGRÜBE

Art.-Nr. Innenmaße VE
0129720 92 x 77 mm 12



GESCHENKE

Art.-Nr. Innenmaße VE
0129717 92 x 77 mm 12

Gutscheine

VE: 12



Weinglas

Art.-Nr.: 0129700
120 x 120 mm



Herz

Art.-Nr.: 0129710
120 x 120 mm



Vergissmeinnicht

Art.-Nr.: 0129711
120 x 120 mm



Leo

Art.-Nr.: 0129725
120 x 120 mm



Struktura Vita Royal Metallic

Präsentkarton mit strukturierter Oberfläche, innen schwarz eingefärbt mit schwarzen Einlagen

Art.-Nr.	Größe	Innenmaße	VE
0113153	1er	380 x 95 x 100 mm	50
0113253	2er	360 x 192 x 93 mm	25
0113353	3er	360 x 260 x 93 mm	25



Struktura Vita Perlmutter

Präsentkarton mit strukturierter Oberfläche, innen schwarz eingefärbt mit schwarzen Einlagen

Art.-Nr.	Größe	Innenmaße	VE
0113118	1er	380 x 95 x 100 mm	50
0113218	2er	360 x 192 x 93 mm	25
0113318	3er	360 x 260 x 93 mm	25



Struktura Vita Bordeaux

Präsentkarton mit strukturierter Oberfläche, innen bordeaux eingefärbt mit bordeauxfarbenen Einlagen

Art.-Nr.	Größe	Innenmaße	VE
0113151	1er	380 x 95 x 100 mm	50
0113251	2er	360 x 192 x 93 mm	25
0113351	3er	360 x 260 x 93 mm	25



Struktura Vita Anthrazit

Präsentkarton mit strukturierter Oberfläche, innen schwarz eingefärbt mit schwarzen Einlagen

Art.-Nr.	Größe	Innenmaße	VE
0113174	1er	380 x 95 x 100 mm	50
0113274	2er	360 x 192 x 93 mm	25
0113374	3er	360 x 260 x 93 mm	25
0113654	6er	360 x 257 x 194 mm	10



Struktura Vita Dunkelblau

Präsentkarton mit strukturierter Oberfläche, innen blau eingefärbt mit blauen Einlagen

Art.-Nr.	Größe	Innenmaße	VE
0113152	1er	380 x 95 x 100 mm	50
0113252	2er	360 x 192 x 93 mm	25
0113352	3er	360 x 260 x 93 mm	25
0113652	6er	360 x 257 x 194 mm	10



Struktura Vita Schwarz

Präsentkarton mit strukturierter Oberfläche, innen schwarz eingefärbt mit schwarzen Einlagen

Art.-Nr.	Größe	Innenmaße	VE
0113150	1er	380 x 95 x 100 mm	50
0113250	2er	360 x 192 x 93 mm	25
0113350	3er	360 x 260 x 93 mm	25
0113650	6er	360 x 257 x 194 mm	10

Individualisierung schon
ab 100 Stück möglich!
Fragen Sie an!



Präsentkarton



Welle Natur innen natur

Präsentkarton Offene Welle

Art.-Nr.	Größe	Innenmaße	VE
0114126	1er	380 x 90 x 90 mm	50
0114226	2er	360 x 196 x 93 mm	25
0114326	3er	360 x 260 x 93 mm	25
0114604	6er	380 x 250 x 190 mm	10



Welle Limette innen farbig

Präsentkarton Offene Welle

Art.-Nr.	Größe	Innenmaße	VE
0124229	2er	360 x 180 x 90 mm	25
0124329	3er	360 x 250 x 90 mm	25



Welle Rot innen farbig

Präsentkarton Offene Welle

Art.-Nr.	Größe	Innenmaße	VE
0114156	1er	380 x 90 x 90 mm	50
0114256	2er	360 x 196 x 93 mm	25
0114356	3er	360 x 260 x 93 mm	25



Welle Bordeaux innen farbig

Präsentkarton Offene Welle

Art.-Nr.	Größe	Innenmaße	VE
0114118	1er	380 x 90 x 90 mm	50
0114218	2er	360 x 196 x 93 mm	25
0114318	3er	360 x 260 x 93 mm	25
0121680	6er	380 x 250 x 190 mm	10



Welle Grün innen farbig

Präsentkarton Offene Welle

Art.-Nr.	Größe	Innenmaße	VE
0114151	1er	380 x 90 x 90 mm	50
0114251	2er	360 x 196 x 93 mm	25
0114351	3er	360 x 260 x 93 mm	25

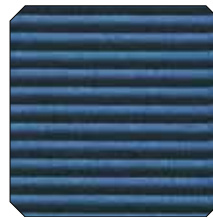

Welle Dunkelblau innen farbig

Präsentkarton Offene Welle

Art.-Nr.	Größe	Innenmaße	VE
0114119	1er	380 x 90 x 90 mm	50
0114217	2er	360 x 196 x 93 mm	25
0114317	3er	360 x 260 x 93 mm	25



weitere Farben finden Sie im Onlineshop

% Rabattstufen Präsentkartons %

5 % ab 500 Stück
10 % ab 1000 Stück



Nature Pure Natur

Präsentkarton mit natürlicher Haptik, innen naturfarben, mit naturfarbenen Einlagen

Art.-Nr.	Größe	Innenmaße	VE
0114136	1er	380 x 95 x 100 mm	50
0114236	2er	360 x 192 x 93 mm	25
0114336	3er	360 x 260 x 93 mm	25
0114636	6er	380 x 257 x 194 mm	10



Nature Pure Schwarz

Präsentkarton mit natürlicher Haptik, innen schwarz eingefärbt, mit schwarzen Einlagen

Art.-Nr.	Größe	Innenmaße	VE
0114134	1er	380 x 95 x 100 mm	50
0114234	2er	360 x 192 x 93 mm	25
0114334	3er	360 x 260 x 93 mm	25
0114434	4er	378 x 395 x 101 mm	20
0114534	5er	360 x 435 x 93 mm	10
0114634	6er	380 x 257 x 194 mm	10



Nature Pure Bordeaux

Präsentkarton mit natürlicher Haptik, innen bordeaux, mit bordeauxfarbenen Einlagen

Art.-Nr.	Größe	Innenmaße	VE
0114131	1er	380 x 95 x 100 mm	50
0114231	2er	360 x 192 x 93 mm	25
0114331	3er	360 x 260 x 93 mm	25



auch in Dunkelblau und Dunkelgrün erhältlich

Prägebeispiel:
bereits ab
100 Stück





Lino Natur

Präsentkarton in strukturierter Leinenoptik,
innen natur Einlage in Leinenoptik natur

Art.-Nr.	Größe	Innenmaße	VE
0134613	1er	360 x 90 x 90 mm	50
0134623	2er	360 x 190 x 90 mm	25
0134633	3er	360 x 250 x 90 mm	25



Lino Grün

Präsentkarton in strukturierter Leinenoptik,
innen grün Einlage in Leinenoptik grün

Art.-Nr.	Größe	Innenmaße	VE
0134616	1er	360 x 90 x 90 mm	50
0134626	2er	360 x 190 x 90 mm	25
0134636	3er	360 x 250 x 90 mm	25



Lino Bordeaux

Präsentkarton in strukturierter Leinenoptik,
innen bordeaux Einlage in Leinenoptik bordeaux

Art.-Nr.	Größe	Innenmaße	VE
0134614	1er	360 x 90 x 90 mm	50
0134624	2er	360 x 190 x 90 mm	25
0134634	3er	360 x 250 x 90 mm	25



Lino Schiefergrau

Präsentkarton in strukturierter Leinenoptik,
innen grau Einlage in Leinenoptik grau

Art.-Nr.	Größe	Innenmaße	VE
0134627	2er	360 x 190 x 90 mm	25
0134637	3er	360 x 250 x 90 mm	25



Lino Dunkelblau

Präsentkarton in strukturierter Leinenoptik,
innen blau Einlage in Leinenoptik blau

Art.-Nr.	Größe	Innenmaße	VE
0134615	1er	360 x 90 x 90 mm	50
0134625	2er	360 x 190 x 90 mm	25
0134635	3er	360 x 250 x 90 mm	25



Lino Schwarz

Präsentkarton in strukturierter Leinenoptik,
innen schwarz Einlage in Leinenoptik schwarz

Art.-Nr.	Größe	Innenmaße	VE
0134618	1er	360 x 90 x 90 mm	50
0134628	2er	360 x 190 x 90 mm	25
0134638	3er	360 x 250 x 90 mm	25

Lieferzeit ca. 3 - 5 Werktage



Präsentkarton Motiv



Koffer mit Griff

Tragepräsentkarton in 3 Größen für tolle, kreative Anwendungsmöglichkeiten

Art.-Nr.	Größe	Innenmaße	VE
0114181	1er*	217 x 150 x 76 mm	25
0114281	2er	360 x 182 x 91 mm	25
0114381	3er	360 x 250 x 91 mm	25

*passend für 1 Bocksbeutel oder 3 x 0,25 ltr. Flaschen (nicht PTZ-geprüft)



Old Style

Präsentkarton in Holzoptik innen naturbraun mit naturbraunen Einlagen

Art.-Nr.	Größe	Innenmaße	VE
0114219	2er	360 x 192 x 93 mm	25
0114319	3er	360 x 260 x 93 mm	25



Cubes

Einlage als Ergänzung passend für 2er und 3er Präsentkartons, ideal für z.B. Feinkost oder Sonstiges, auch als Korb verwendbar

Art.-Nr.	Farbe	Innenmaße	VE
0110024	Natur	176 x 159 x 80 mm	50
0110025	Schwarz	176 x 159 x 80 mm	50



Natura Life is too short

Präsentkarton aus braunem Naturkarton innen naturbraun mit naturbraunen Einlagen

Art.-Nr.	Größe	Innenmaße	VE
0113276	2er	360 x 180 x 90 mm	25

Natura Save Water

Präsentkarton aus braunem Naturkarton innen naturbraun mit naturbraunen Einlagen

Art.-Nr.	Größe	Innenmaße	VE
0113277	2er	360 x 180 x 90 mm	25



Präsentkarton Motiv



exklusiv und
hochwertig



Goldbarren

Premium-Präsentkarton inkl. Umkarton
mit Goldfolienbeschichtung und Reliefprägung

Art.-Nr.	Größe	Innenmaße	VE
0129015	1er	90 x 90 x 350 mm	25



Noblesse

Premium-Präsentkarton mit schwarz, anthrazit, grau weißem Hintergrund
in matter Optik sowie exklusiver Reliefprägung in Gold, 3D-Oberfläche
innen schwarz eingefärbt mit schwarzen Einlagen

Art.-Nr.	Größe	Innenmaße	VE
0113278	2er	360 x 192 x 93 mm	25
0113378	3er	360 x 260 x 93 mm	25



Infinity

Präsentkarton mit Strukturoberfläche in Leinenoptik.
Mit Gold- und Silberfolienprägung.

innen schiefergrau, Einlagen schiefergau

Art.-Nr.	Größe	Innenmaße	VE
0134622	2er	360 x 190 x 90 mm	25
0134632	3er	360 x 250 x 90 mm	25



Präsentkarton Motiv



Prestige

Premium-Präsentkarton in Holzoptik und mit innovativer Echtholz-Haptik sowie exklusiver Reliefprägung in Gold, **innen schwarz eingefärbt mit schwarzen Einlagen**

Art.-Nr.	Größe	Innenmaße	VE
0114264	2er	360 x 192 x 93 mm	25
0114364	3er	360 x 260 x 93 mm	25



Natura Pur mit Fenster

Präsentkarton mit natürlicher Haptik und **hinterklebter Fensterausstattung**

Art.-Nr.	Größe	Innenmaße	VE
0113254	2er	360 x 180 x 90 mm	25
0113354	3er	360 x 250 x 90 mm	25



Vintage

Präsentkarton aus naturbelassener Wellpappe mit Digitaldruck **innen naturfarben mit naturfarbenen Einlagen**

Art.-Nr.	Größe	Innenmaße	VE
0124186	1er	385 x 92 x 95 mm	50
0124286	2er	360 x 192 x 95 mm	25
0124386	3er	360 x 250 x 95 mm	25
0124686	6er	380 x 258 x 194 mm	10



Natura Schwarz mit Fenster

Präsentkarton mit natürlicher Haptik und **hinterklebter Fensterausstattung**

Art.-Nr.	Größe	Innenmaße	VE
0114208	2er	360 x 180 x 90 mm	25
0114308	3er	360 x 250 x 90 mm	25



Faltschachteln



Multicolor

Faltschachtel mit frischem, modernem Weinmotiv und integrierten Einlagen

Art.-Nr.	Größe	Innenmaße	VE
0111198	1er	78 x 78 x 360 mm	50
0111298	2er	168 x 80 x 360 mm	50
0111398	3er	236 x 82 x 360 mm	50



Prestige

Premium-Faltschachtel in Holzoptik und mit Echtholz-Haptik und exklusiver Reliefprägung in Gold

Art.-Nr.	Größe	Innenmaße	VE
0111184	1er	78 x 78 x 360 mm	50



% Rabattstufen Geschenkkartongen %

5 % ab 500 Stück
10 % ab 1000 Stück

stehende Ausführung -
Faltschachteln werden von
oben befüllt



Offene Welle Natur

Faltschachtel

Art.-Nr.	Größe	Farbe	Innenmaße	VE
0121190	1er	natur	90 x 90 x 360 mm	50



Impuls

Faltschachtel mit glatter Oberfläche und integrierten Einlagen

Art.-Nr.	Größe	Innenmaße	VE
0111103	1er	78 x 78 x 360 mm	50
0111203	2er	168 x 80 x 360 mm	50
0111303	3er	236 x 82 x 360 mm	50





Faltschachtel 1er Natur mit Stülpdeckel

Faltschachtel und Deckel werden flachliegend angeliefert

Art.-Nr.	Größe	Innenmaße	VE
0123687	1er	90 x 90 x 340 mm	25



Dekotipp!
Geschenkbänder finden Sie ab Seite 106



1er für Flaschen mit Durchmesser bis 90 mm geeignet, mit integriertem Flaschenhalter



Vintage

Faltschachtel für Wein- und Sektflaschen mit innovativem Digitaldruck in lebensmittelkonformen Farben und integrierten Einlagen

Art.-Nr.	Größe	Innenmaße	VE
0121207	1er	89 x 89 x 355 mm	50
0121209	2er	162 x 78 x 363 mm	50

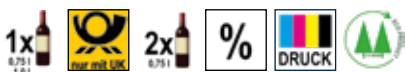

Rundhülse

Art.-Nr.	Farbe	Innenmaße	VE
0124014*	schwarz	380 x 90 x 90 mm	20

* Lieferzeit ca. 3-8 Werktage

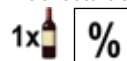

Sondergrößen



1,5l Magnum Bordeaux

Präsentkarton mit strukturierter Oberfläche

Art.-Nr.	Größe	Innenmaße	VE
0123859	1,5	115 x 115 x 430 mm	20



Signum

Faltschachtel in mattem Schwarz für Sondergrößen mit Goldfolienprägung

Art.-Nr.	Größe	Innenmaße	VE
0111106	1,5l Wein	95 x 95 x 490 mm	10
0111105	1,5l Sekt	112 x 112 x 405 mm	10

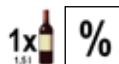

Struktura Schwarz Magnum Sekt/Bordeaux

Präsentkarton

Art.-Nr.	Größe	Innenmaße	VE
0113160	1,5	118 x 115 x 405 mm	10
0151918	UK	125 x 125 x 415 mm	1

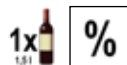

Tragetüte Welle Schwarz mit Fenster

mit farbiger Kordel, passend für Wein/Sekt, **Feine Welle**

Art.-Nr.	Größe	Innenmaße	VE
0110530	1,5	125 x 125 x 430 mm	10

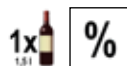

1er Champagner GOLD Tropfen

Faltschachtel in edler Optik passend für 1 Flasche Champagner

Art.-Nr.	Größe	Innenmaße	VE
0123857	Champagner	100 x 100 x 340 mm	50

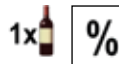

Struktura Magnum Arabesk Sekt/Bordeaux

Faltschachtel für Magnumflaschen

Art.-Nr.	Größe	Innenmaße	VE
0111168	1,5 ltr.	110 x 110 x 403 mm	10





Schwarz Piccolo mit Fensterausstattung

Faltschachtel mit Strukturprägung Seta
für Weinflasche 0,25 ltr. oder Piccolo 0,2 ltr.

Art.-Nr.	Größe	Innenmaße	VE
0121185	1er	55 x 55 x 213 mm	50
0121285	2er	112 x 55 x 213 mm	50
0121385	3er	167 x 55 x 213 mm	50



Piccolo Tragetüten
finden Sie ab Seite 68,
Präsentkörbe finden
Sie ab Seite 94



Geschenkbox Mini Scala Schwarz

Geschenkbox mit strukturierter Oberfläche für Flaschen,
Delikatessen oder Mischpräsente

Art.-Nr.	Größe	Innenmaße	VE
0124116	1er	145 x 220 x 70 mm	50



Koffer mit Griff

Tragepräsentkarton, passend für
1 Bocksbeutel oder 3 x 0,25 ltr. Flaschen

Art.-Nr.	Größe	Innenmaße	VE
0114181	1er	217 x 150 x 76 mm	25



mit
Flaschen-
halterung,
Lasergravur
auch auf dem
Glasdeckel
möglich

Holzboxen
für
3 ltr. Flaschen
finden Sie auf
Seite 21



Holzbox Natur 1,5 ltr. Wein

mit Seilgriff, Korpus aus 8 mm Vollholz,
Schiebedeckel aus 3 mm Birkenperrholz oder Glas, Ecken verzahnt,
I-Maße: 100 x 100 x 500 mm

Art.-Nr.	Größe	Ausführung	VE
0151041	1 x 1,5 ltr.	Holzschiebedeckel	1
0151241	1 x 1,5 ltr.	Glasschiebedeckel	1
0151919	UK	Umkarton	1



Holzbox Natur 1,5 ltr. Sekt/Bordeaux

mit Seilgriff, Korpus aus 8 mm Vollholz,
Schiebedeckel aus 3 mm Birkenperrholz oder Glas, Ecken verzahnt,
I-Maße: 120 x 120 x 410 mm

Art.-Nr.	Größe	Ausführung	VE
0151042	1 x 1,5 ltr.	Holzschiebedeckel	1
0151242	1 x 1,5 ltr.	Glasschiebedeckel	1
0151919	UK	Umkarton	1



Tragekarton



Tragekarton 6er Kraft 90 mm Universal

aus Kraftpapier mit Automatikboden, passend für alle Flaschen Ø bis 90 mm

Art.-Nr.	Farbe	Innenmaße	VE
0123683	natur	270 x 180 x 360 mm	30



Tragekarton 6er Bier "Moritz" Natur

mit Strukturprägung und Tragegriff, passend für alle Flaschen Ø bis 70 mm und Höhe 260 mm

Art.-Nr.	Größe	Farbe	Innenmaße	VE
0126111	6er	natur	428 x 70 x 260 mm	25

Tragekarton 6er Bier "Max" Schwarz

mit Strukturprägung und Tragegriff, passend für alle Flaschen Ø bis 70 mm und Höhe 260 mm

Art.-Nr.	Größe	Farbe	Innenmaße	VE
0126112	6er	schwarz	428 x 70 x 260 mm	25

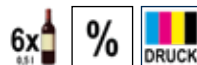

passend für
0,33 ltr. Flaschen



passend für
0,5 ltr. Flaschen

Tragekarton 4er Kraft 65 mm

aus Kraftpapier mit Automatikboden, passend für alle Flaschen Ø bis 65 mm

Art.-Nr.	Farbe	Innenmaße	VE
0123481	natur	130 x 130 x 290 mm	30



Tragekarton 6er Kraft 75 mm

aus Kraftpapier mit Automatikboden, passend für alle Flaschen Ø bis 75 mm

Art.-Nr.	Farbe	Innenmaße	VE
0123682	natur	225 x 150 x 320 mm	30



EXKLUSIV bei Carl Moser

Tragekarton 6er Holzoptik Bier/Mixgetränke

mit Tragegriff und stabilem Automatikboden, für 0,5 ltr. oder 0,33 ltr. Bierflaschen und Mixgetränke geeignet

Art.-Nr.	Größe	Innenmaße	VE
0112118	6er	201 x 134 x 252 mm	100



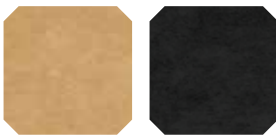

Tragekarton auch mit glatter Oberfläche erhältlich

Welle Natur

Tragekarton mit extra langen Sichtfenstern und perfektem Tragegriff

Art.-Nr.	Größe	Innenmaße	VE
0112105	1er	90 x 90 x 445 mm	50
0112205	2er	183 x 90 x 445 mm	50
0112305	3er	276 x 90 x 445 mm	50

Welle Dunkelblau

Tragekarton mit extra langen Sichtfenstern und perfektem Tragegriff

Art.-Nr.	Größe	Innenmaße	VE
0122151	1er	90 x 90 x 445 mm	50
0122251	2er	183 x 90 x 445 mm	50
0122351	3er	276 x 90 x 445 mm	50

Welle Bordeaux

Tragekarton mit extra langen Sichtfenstern und perfektem Tragegriff

Art.-Nr.	Größe	Innenmaße	VE
0112107	1er	90 x 90 x 445 mm	50
0112207	2er	183 x 90 x 445 mm	50
0112307	3er	276 x 90 x 445 mm	50



Individuelle Prägung bei Tragekartons Struktura Vita & Pure bereits ab 100 Stück - auch verschiedene Größen kombinierbar



Struktura Vita Anthrazit

Tragekarton mit extra langen Sichtfenstern und perfektem Tragegriff

Art.-Nr.	Größe	Innenmaße	VE
0112155	1er	90 x 90 x 365 mm	50
0112268	2er	180 x 90 x 365 mm	50
0112356	3er	270 x 90 x 365 mm	50

NEU

Struktura Vita Schwarz

Tragekarton mit extra langen Sichtfenstern und perfektem Tragegriff

Art.-Nr.	Größe	Innenmaße	VE
0112154	1er	90 x 90 x 365 mm	50
0112254	2er	180 x 90 x 365 mm	50
0112354	3er	270 x 90 x 365 mm	50

Struktura Vita Royal Metallic

Tragekarton mit extra langen Sichtfenstern und perfektem Tragegriff

Art.-Nr.	Größe	Innenmaße	VE
0112153	1er	90 x 90 x 365 mm	50
0112253	2er	180 x 90 x 365 mm	50
0112353	3er	270 x 90 x 365 mm	50



Struktura Vita Bordeaux

Tragekarton mit extra langen Sichtfenstern und perfektem Tragegriff

Art.-Nr.	Größe	Innenmaße	VE
0112151	1er	90 x 90 x 365 mm	50
0112251	2er	180 x 90 x 365 mm	50
0112351	3er	270 x 90 x 365 mm	50

Struktura Vita Dunkelblau

Tragekarton mit extra langen Sichtfenstern und perfektem Tragegriff

Art.-Nr.	Größe	Innenmaße	VE
0112152	1er	90 x 90 x 365 mm	50
0112252	2er	180 x 90 x 365 mm	50
0112352	3er	270 x 90 x 365 mm	50



Tragekarton



stapelbar

Holzoptik Rustikal

Tragekarton in Holzoptik und naturgetreu nachempfundenen Details, mit extralangen Sichtfenstern

Art.-Nr.	Größe	Innenmaße	VE
0112119	2er	168 x 84 x 360 mm	50
0112219	3er	249 x 84 x 360 mm	50

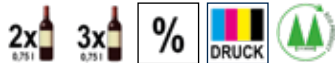

Tragekarton Weiß

aus Wellpappe mit Steckboden, passend für alle 0,75 ltr. und 1 ltr. Flaschen (auch gemischt möglich), **800 St./Pal.**

Art.-Nr.	Größe	Innenmaße	VE
0122301	3er	265 x 85 x 400 mm	10 800



% Rabattstufen Geschenkkartonagen %

5 % ab 500 Stück
10 % ab 1000 Stück



Laterne Schwarz

Tragekarton mit Fensterausstanzungen und strukturierter Oberfläche

Art.-Nr.	Größe	Innenmaße	VE
0123287	1er	90 x 90 x 315 mm	50
0123294	4er	180 x 180 x 395 mm	20



Tragekarton Natur Kraft Mittel

aus Wellpappe glatt, für 2 oder 3 x 0,33 ltr. Bierflaschen oder sonstige schmale Flaschen, Flaschenhöhe bis ca. 300 mm

Art.-Nr.	Größe	Innenmaße	VE
0122271	2er	128 x 68 x 325 mm	10
0122371	3er	198 x 68 x 325 mm	10

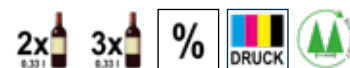



Tragekarton Gourmet Kraft mit hinterklebtem Sichtfenster

Art.-Nr.	Größe	Innenmaße	VE
0123856	klein	220 x 200 x 85 mm	30
0123855	groß	290 x 290 x 90 mm	30



Tragekarton Delikatessen Natur für Delikatessen, Feinkost etc.

Art.-Nr.	Größe	Innenmaße	VE
0123296	2er	170 x 80 x 150 mm	10
0123295	3er	250 x 80 x 120 mm	10



Tragekarton Midi Natur Kraft mit hinterklebtem Sichtfenster

Art.-Nr.	Innenmaße	VE
0123292	220 x 80 x 195 mm	30



Tragekarton Finesse Natur mit hinterklebtem Sichtfenster

Art.-Nr.	Innenmaße	VE
0123293	130 x 70 x 280 mm	30



lebensmittelgeeignet



Buffetplatte Schiefer

naturbelassener Rand, lackiert und kratzfest

Art.-Nr.	Maße	VE
1240030	380 x 130 mm	10



Holztablett

Dekotablett im Vintage Design. Vielseitig einsetzbar

Art.-Nr.	Farbe	Maße	VE
1240060	white washed	400 x 140 mm	6
1240061	geflammt	400 x 140 mm	6

solange
Vorrat
reicht

% Rabattstufen Geschenkkartonagen %

5 % ab 500 Stück
10 % ab 1000 Stück



Ø Flasche bis 115 mm
6 x Fächer 95 x 85 mm

passend für 1 Flasche
und 6 Gläser

Spirituosen Holz-Geschenkkiste mit Klappdeckel

Präsentkassette aus 8 mm Vollholz mit Metallscharnier und Verschluss, Deckel und Boden aus 3 mm Birkenperrholz, Ecken verzahnt, passend für die aktuellen Apotheker- und Nocturne-Flaschen 0,5 ltr.

Art.-Nr.	Innenmaße	VE
0154543	301 x 300 x 100 mm	1



im Set oder Einzeln beziehbar



Holzbox mit Kreideschild

Korpus aus Paulownia Holz mit Griffen und Kreidetafel zum Beschriften, in 3 verschiedenen Größen im Set oder einzeln beziehbar

Art.-Nr.	Größe	Innenmaße	VE
0154814	Set		1
0154815	klein	264 x 165 x 118 mm	1
0154816	mittel	315 x 213 x 157 mm	1
0154817	groß	360 x 263 x 157 mm	1

solange
Vorrat
reicht



Geschenkschachtel Natur Kraft Klein

für Delikatessen, Feinkost, etc., mit Klappdeckel und Ohrenverschluss

Art.-Nr.	Größe	Innenmaße	VE
0123844	klein	215 x 170 x 50 mm	50



Klebeetikett Lang "Enjoy"

Art.-Nr.	Rolle	VE
1240050	à 200 St.	1

Klebeetikett Lang "Glückwunsch"

Art.-Nr.	Rolle	VE
1240051	à 200 St.	1



Geschenkschachtel Natur Kraft Mittel

für Delikatessen, Feinkost, etc., mit Klappdeckel und Ohrenverschluss

Art.-Nr.	Größe	Innenmaße	VE
0123845	mittel	255 x 200 x 50 mm	50





Shopper TULIPANO

Natur Kraft Shopper

Art.-Nr.	Größe	Innenmaße	VE
0123519	groß	240 x 350 x 150 mm	12

solange
Vorrat
reicht.



Tragetüte Midi Würfel

Tragetüte mit Kordel aus Kraftpapier Schwarz

Art.-Nr.	Größe	Innenmaße	VE
0120776	Midi	200 x 200 x 200 mm	20

solange
Vorrat
reicht.



Pillowbox Neutral

Natur Kraft

Art.-Nr.	Größe	Innenmaße	VE
0129721	klein	120 x 100 x 25 mm	12
0129722	mittel	150 x 155 x 40 mm	12

solange
Vorrat
reicht.



auch für Essig
und Öl

Tragetüte 1er Piccolo Kraft Natur mit Fenster

mit Kordel und beschreibbarem Anhänger, 175 g/m²

Art.-Nr.	Größe	Innenmaße	VE
0120754	mit Fenster	72 x 68 x 310 mm	20



Tragetüte 3er Feinkost Kraftpapier Natur

passend für 3 Gläschen oder Sonstiges

Art.-Nr.	Größe	Innenmaße	VE
0120778	3er	280 x 80 x 180 mm	12



passende Präsentkartons finden
Sie ab Seite 72



Cubes

Einlage als Ergänzung passend für 2er und 3er Präsentkartons,
ideal für z.B. Feinkost oder Sonstiges

Art.-Nr.	Farbe	Innenmaße	VE
0110024	Natur	176 x 159 x 80 mm	50
0110025	Schwarz	176 x 159 x 80 mm	50



Schnaps-Holzbox mit Schiebedeckel

aus 8 mm Vollholz, Deckel und Boden aus 3 mm Birkenperrholz, ohne Flaschenhalter, passend für 2 bzw. 3 x 100 ml Schnapsflaschen, Öle, Gewürze oder sonstige Geschenke

Art.-Nr.	Größe	Innenmaß	VE
0154541	2er	260 x 85 x 45 mm	1
0154542	3er	260 x 130 x 45 mm	1

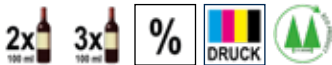

Geschenkbox Flexi Midi mit Fenster

Offene Welle mit hinterklebter Fensterausstattung

Art.-Nr.	Farbe	Innenmaße	VE
0124021	Welle Natur	200 x 200 x 100 mm	25
0124049	Seta Schwarz	200 x 200 x 100 mm	25
0122128	Vintage	198 x 190 x 99 mm	25



Holzdisplay Delikatessen

aus 8 mm Vollholz. Für Delikatessen oder Kleinigkeiten
Fachmaß: 260 x 91 mm

Art.-Nr.	Größe	Innenmaße	VE
1208581	3 Etagen	260 x 80 x 402 mm	1



Flaschenbeutel Transparent

Folienbeutel transparent, 30my

lebensmittelgeeignet

Art.-Nr.	Ausführung	Maße	VE
0120166	Piccolo	80 x 240 mm	100



Geschenkbox Mini Scala Schwarz

Strukturierte Oberfläche, für Flaschen, Delikatessen oder Mischpräsente

Art.-Nr.	Innenmaße	VE
0124116	145 x 220 x 70 mm	50



Filztaschen



Filz-Flaschentasche "Männerhandtasche"

für 6 Flaschen

Art.-Nr.	Größe	Innenmaße	VE
1204030	6er	150 x 230 x 140 mm	6



Filz-Flaschentasche "Happy Biersday"

für 6 Flaschen

Art.-Nr.	Größe	Innenmaße	VE
1204031	6er	150 x 230 x 140 mm	6



Filz-Flaschentasche "Mädels Abend"

für 6 Flaschen

Art.-Nr.	Größe	Innenmaße	VE
1204034	6er	150 x 230 x 140 mm	6



Filz-Flaschentasche "Feierabend"

für 6 Flaschen

Art.-Nr.	Größe	Innenmaße	VE
124036	6er	150 x 230 x 140 mm	6



Geschenkkassetten & Schatullen



Filz-Flaschentasche "Kleinigkeit schenken"

Tragetasche 2-fach sortiert
 "NUR EINE KLEINIGKEIT"
 "WIR SCHENKEN UNS NIX"

Art.-Nr.	Größe	Innenmaße	VE
1204032	2er	200 x 80 x 300 mm	1 Set



Geschenkkassette Mini mit Recyclingdeckel

Boden Offene Welle Natur, Einlagen Welle Natur.
 Preis inkl. Einlage und Deckel. Innenmaß: 222 x 190 x 70 mm

Art.-Nr.	Ausführung	VE
0116315	GK Deckel Transparent aufgestellt	25
0116390	Umkarton für Geschenkkassette Mini	25



% Rabattstufen Geschenkkartonagen %

5 % ab 500 Stück
 10 % ab 1000 Stück



Geschenkkassette Midi Natur mit Recyclingdeckel

Wellpappe glatt Natur, passend für 3 Flaschen 0,5 ltr. oder Sonstiges
 (DIN A4 Format) I-Maß: 315 x 220 x 75 mm

Art.-Nr.	bestehend aus 2 Teilen*:	VE
0116346	Geschenkkassette Midi Natur Unterteil	25
0116345	Klarsichtdeckel für Artikel 0116346	25
*bei Bestellung bitte beide Artikelnummern angeben		
0116391	Umkarton für Geschenkkassette Midi	25

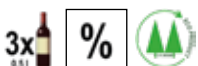

Geschenkkassette Mini mit Klarsichtdeckel

Boden Offene Welle Schwarz, Einlagen Welle Schwarz.
 Innenmaß: 222 x 190 x 70 mm, Deckel muss separat bestellt werden.

Art.-Nr.	Ausführung	VE
0116347	Geschenkkassette Mini Schwarz Unterteil	25
0116348	Klarsichtdeckel für GK Mini	25





Rendez-Vous Unterteile
und Deckel können
kombiniert werden

Deckel Rendez-Vous mit hinterklebtem Fenster

Art.-Nr.	Größe	Farbe	Innenmaße	VE
0126208	2er	schwarz	375 x 200 x 60 mm	25
0126308	3er	schwarz	375 x 276 x 60 mm	25
0126209	2er	bordeaux	375 x 200 x 60 mm	25
0126309	3er	bordeaux	375 x 276 x 60 mm	25

%

Geschenkkassette Rendez-Vous Unterteil mit matt strukturierter Oberfläche, inkl. Einlage

Art.-Nr.	Größe	Farbe	Innenmaße	VE
0126206	2er	schwarz	365 x 192 x 90 mm	25
0126302	3er	schwarz	365 x 268 x 90 mm	25
0126207	2er	bordeaux	365 x 192 x 90 mm	25
0126307	3er	bordeaux	365 x 268 x 90 mm	25

2x 0,75l 3x 0,75l %

Geschenkkassetten



Geschenkkassette Unterteil Offene Welle Natur

Art.-Nr.	Größe	Innenmaße	VE
0116121	1er	395 x 96 x 93 mm	25
0116221	2er	395 x 169 x 93 mm	25
0116321	3er	395 x 252 x 93 mm	25



Geschenkkassette Unterteil Offene Welle Schwarz

Art.-Nr.	Größe	Innenmaße	VE
0116122	1er	395 x 96 x 93 mm	25
0116222	2er	395 x 169 x 93 mm	25
0116322	3er	395 x 252 x 93 mm	25



mit bis zu 40%
Recyclinganteil,
inkl. Eco Product
Aufkleber



Recyclingdeckel Transparent

aus 250 my GAG-PET-Material mit Recyclinganteil

Art.-Nr.	Größe	Innenmaße	VE
0116131	1er	406 x 100 x 30 mm	25
0116231	2er	406 x 169 x 30 mm	25
0116331	3er	406 x 252 x 30 mm	25



Gläsereinlage

zweiseitig schwarz/weiß, für je 1 Stielglas,
passend für 330er, 360er und 380er Kartons

Art.-Nr.	VE
0110001 für WK oder GK	1



Tagespreise -
bitte anfragen

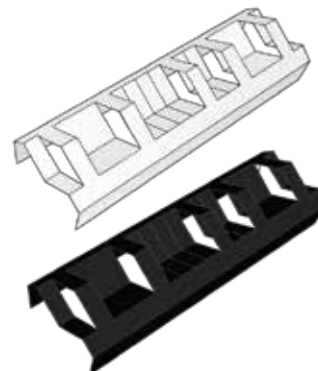

Versandkarton für Geschenkkassetten

Art.-Nr.	Größe	Innenmaße	VE
0143401	1er	420 x 105 x 105 mm	20
0143402	2er	418 x 200 x 115 mm	20
0143403	3er	418 x 278 x 115 mm	20



Variable Einlage Schwarz/Weiß

geschlitzt wie abgebildet

Art.-Nr.	Größe	VE
0120024	360 mm	1



Präsentkorb 5-Eck Royal Welle Natur
offene Welle

Art.-Nr.	Größe	Innenmaße L X B (Boden) x H	VE
0110410	klein	150 x 220 x 60/110 mm	25
0110411	mittel	200 x 290 x 80/130 mm	25
0110412	groß	250 x 370 x 100/150 mm	25



Präsentkorb 5-Eck Royal Welle Bordeaux
offene Welle

Art.-Nr.	Größe	Innenmaße L X B (Boden) x H	VE
0110417	klein	150 x 220 x 60/110 mm	25
0110418	mittel	200 x 290 x 80/130 mm	25

Präsentkorb 5-Eck Royal Welle Dunkelblau
offene Welle

Art.-Nr.	Größe	Innenmaße L X B (Boden) x H	VE
0110414	klein	150 x 220 x 60/110 mm	25
0110415	mittel	200 x 290 x 80/130 mm	25



Präsentkorb 6-Eck Welle Klein

offene Welle

Art.-Nr.	Farbe	Innenmaße L X B (Boden) x H	VE
0121064	natur	195 x 230 x 60/105 mm	25
0121067	bordeaux	195 x 230 x 60/105 mm	25
0121070	creme	195 x 230 x 60/105 mm	25
0122098	rot	195 x 230 x 60/105 mm	25
0122076	anthrazit	195 x 230 x 60/105 mm	25

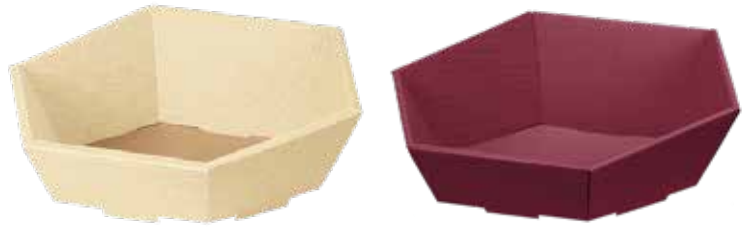

Präsentkorb 6-Eck Welle Mittel

offene Welle

Art.-Nr.	Farbe	Innenmaße L X B (Boden) x H	VE
0121065	natur	245 x 295 x 75/130 mm	25
0121068	bordeaux	245 x 295 x 75/130 mm	25
0121071	creme	245 x 295 x 75/130 mm	25
0122099	rot	245 x 295 x 75/130 mm	25
0122077	anthrazit	245 x 295 x 75/130 mm	25

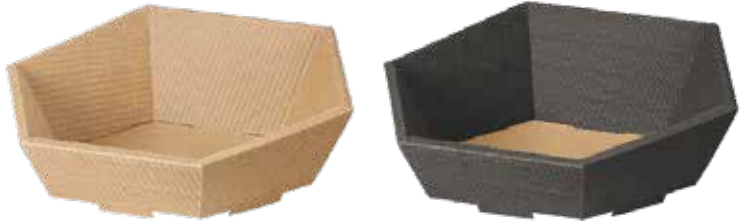

Präsentkorb 6-Eck Welle Groß

offene Welle

Art.-Nr.	Farbe	Innenmaße L X B (Boden) x H	VE
0121066	natur	300 x 355 x 90/155 mm	25
0122100	rot	300 x 355 x 90/155 mm	25
0122078	anthrazit	300 x 355 x 90/155 mm	25



%

Größe	L X B (Oberkante)	Größe	L X B (Oberkante)
Mini	230 x 240 mm	klein	270 x 290 mm
Mittel	340 x 380 mm	groß	415 x 465 mm



weitere Farben finden Sie im Onlineshop

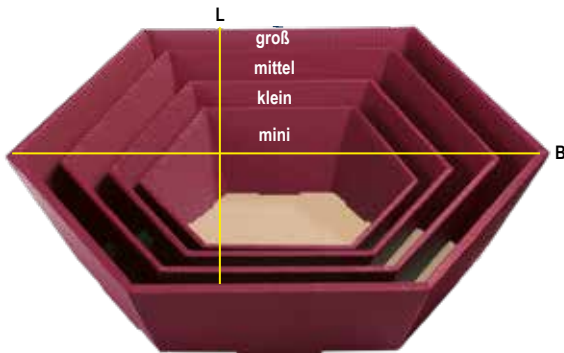

% Rabattstufen Geschenkkartonagen %

5 % ab 500 Stück
10 % ab 1000 Stück



Präsentkorb 6-Eck Wood

aus Karton in Holzoptik

Art.-Nr.	Größe	Innenmaße L X B (Boden) x H	VE
0122050*	klein	195 x 230 x 60/105 mm	25
0122051	mittel	245 x 295 x 75/130 mm	25
0122052*	groß	300 x 355 x 90/155 mm	25

* Lieferzeit ca. 3-8 Werktage

%

Präsentkorb 6-Eck Timber

mit innovativem Digitaldruck in lebensmittelkonformen Farben

Art.-Nr.	Größe	Innenmaße L X B (Boden) x H	VE
0122117	klein	195 x 230 x 60/105 mm	25
0122118	mittel	245 x 295 x 75/130 mm	25
0122119*	groß	300 x 355 x 90/155 mm	25

* Lieferzeit ca. 3-8 Werktage



Präsentkörbe



Geschenkkorb oval

Flechtkorb

Art.-Nr.	Größe	Innenmaße L X B x H	VE
0157000	klein	350 x 300 x 110 mm	1
0157001	mittel	400 x 350 x 130 mm	1
0157002	groß	480 x 400 x 150 mm	1



weitere Flechtkörbe auf Anfrage



Flechtkorb rund mit Einsatz

Flechtkorb

Art.-Nr.	Größe	Innenmaße L X B x H	VE
0157004	klein	90 x 120 x 250 mm	1



Größe Mittel auf Anfrage - beide Größen auch erhältlich in Blau und Grün!

Präsentkorb Brotzeit Rot Klein

mit Digitaldruck

Art.-Nr.	Größe	Farbe	Innenmaße L X B (Boden) x H	VE
0124250	klein	rot	198 x 148 x 95 mm	25



passendes Füllmaterial finden Sie auf Seite 104

Detailansicht:

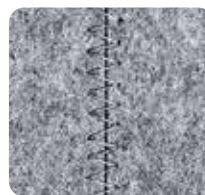

besondere Haptik



Präsentkorb Filzoptik

aus Karton in Filzoptik und -haptik

Art.-Nr.	Größe	Innenmaße L X B (Boden) x H	VE
0110601	klein	190 x 140 x 100 mm	25
0110602	mittel	330 x 190 x 110 mm	25





Präsentkorb 4-Eck Gourmet Natur Kraft

aus Wellpappe glatt, viereckig

Art.-Nr.	Größe	Innenmaße L X B (Boden) x H	VE
0120621	groß	170 x 170 x 80 mm	50



Präsentkorb Flach Vintage

mit innovativem Digitaldruck in lebensmittelkonformen Farben

Art.-Nr.	Größe	Innenmaße L X B (Boden) x H	VE
0122123	klein	190 x 160 x 52 mm	25
0122124	mittel	335 x 195 x 53 mm	25



Präsenttablett Mittel Holzoptik Weiß

aus Karton in Holzoptik

Art.-Nr.	Größe	Innenmaße L X B (Boden) x H	VE
0110020	mittel	340 x 170 x 60 mm	25



Präsentkorb Holzoptik Weiß

aus Karton in Holzoptik

Art.-Nr.	Größe	Innenmaße L X B (Boden) x H	VE
0110408	klein	190 x 140 x 100 mm	25
0110409	mittel	330 x 190 x 110 mm	25



Präsentkorb Holzoptik Rustikal

aus Karton in Holzoptik

Art.-Nr.	Größe	Innenmaße L X B (Boden) x H	VE
0110425	klein	190 x 140 x 100 mm	25
0110426	mittel	330 x 190 x 110 mm	25



Präsenttablett Holzoptik Rustikal

aus Karton in Holzoptik

Art.-Nr.	Größe	Innenmaße L X B (Boden) x H	VE
0110018	klein	205 x 170 x 55 mm	25
0110019	mittel	365 x 220 x 55 mm	25





Präsentkorb 4-Eck Natur Kraft

Boden innen natur

Art.-Nr.	Größe	Innenmaße L X B (Boden) x H	VE
0123289	mittel	330 x 190 x 110 mm	25



Präsentkorb Holzoptik Vintage

mit innovativem Digitaldruck in lebensmittelkonformen Farben

Art.-Nr.	Größe	Innenmaße L X B (Boden) x H	VE
0122120	klein	198 x 148 x 95 mm	25
0122121	mittel	336 x 196 x 110 mm	25
0122122	groß	376 x 286 x 130 mm	25





weitere Farben finden Sie im Onlineshop



Präsentkorb 4-Eck Welle Klein

offene Welle

Art.-Nr.	Farbe	Innenmaße L X B (Boden) x H	VE
0110405	natur	190 x 140 x 100 mm	25
0110401	bordeaux	190 x 140 x 100 mm	25
0121437	schwarz	190 x 140 x 100 mm	25

Präsentkorb 4-Eck Welle Mittel

offene Welle

Art.-Nr.	Farbe	Innenmaße L X B (Boden) x H	VE
0110406	natur	330 x 190 x 110 mm	25
0110402	bordeaux	330 x 190 x 110 mm	25
0121438	schwarz	330 x 190 x 110 mm	25



Präsentkorb 4-Eck Welle Groß

offene Welle mit Griffen

Art.-Nr.	Farbe	Innenmaße L X B (Boden) x H	VE
0110404	natur	350 x 254 x 120 mm	25
0110403	bordeaux	350 x 254 x 120 mm	25



Präsentkorb 4-Eck Seta

mit strukturierter Oberfläche

Art.-Nr.	Größe	Farbe	Innenmaße	VE
0121418	klein	anthrazit	190 x 140 x 100 mm	25
0121419	mittel	anthrazit	330 x 190 x 110 mm	25
0121411	klein	bordeaux	190 x 140 x 100 mm	25
0121415	mittel	bordeaux	330 x 190 x 110 mm	25
0121413	klein	rot	190 x 140 x 100 mm	25
0121417	mittel	rot	330 x 190 x 110 mm	25
0121410	klein	creme	190 x 140 x 100 mm	25
0121414	mittel	creme	330 x 190 x 110 mm	25



Präsentkorb Flach Welle

offene Welle

Art.-Nr.	Größe	Farbe	Innenmaße	VE
0110423	klein	natur	190 x 160 x 55 mm	25



Präsentkorb Flach Seta

mit strukturierter Oberfläche

Art.-Nr.	Größe	Farbe	Innenmaße	VE
0121403	klein	bordeaux	220 x 140 x 55 mm	25
0121407	groß	bordeaux	315 x 220 x 55 mm	25
0121402	klein	creme	220 x 140 x 55 mm	25
0121406	groß	creme	315 x 220 x 55 mm	25



Dekoplatten



Holz-Dekoplatte Braun Gebeizt

aus 3 mm Birkensperholz, Beizfarbe auf Wasserbasis

Art.-Nr.	Größe	Farbe	Innenmaße	VE
0110022	groß	braun gebeizt	350 x 250 mm	10
0110021	mittel	braun gebeizt	250 x 170 mm	10
0110023	mittel	natur	250 x 170 mm	10



mit Einbrand
ab 50 Stück möglich



Vesperbrett

aus massiver Erle, beidseitig geschliffen, lackiert mit lebensmittelechtem Lack, Holzstärke 14-21 mm

Art.-Nr.	Größe	Länge	VE
1204192	groß	46 - 55 cm	1



lebensmittelgeeignet



Buffetplatte Schiefer

naturbelassener Rand, lackiert und kratzfest

Art.-Nr.	Maße	VE
1240030	38 x 13 cm	10



lebensmittelgeeignet



Buffetplatte Schiefer Rund

naturbelassener Rand, lackiert und kratzfest

Art.-Nr.	Maße	VE
1240031	Ø 35,5 cm	5



lebensmittelgeeignet



Servierbrett Bambus

aus 100% FSC®-zertifiziertem Bambus, lebensmittelgeeignet

Art.-Nr.	Größe	Maße	VE
1240032	klein	305 x 200 x 20 mm	4
1240033	groß	375 x 275 x 20 mm	4



Holztablett

Dekotablett im Vintage Design. Vielseitig einsetzbar

Art.-Nr.	Farbe	Maße	VE
1240061	geflammt	400 x 140 mm	6
1240060	white washed	400 x 140 mm	6



Dekoplatte Rechteckig Schiefer/Natur
aus Wellpappe, zum Wenden

Art.-Nr.	Größe	Maße	VE
0121143	klein	180 x 130 mm	50
0121144	mittel	250 x 170 mm	50

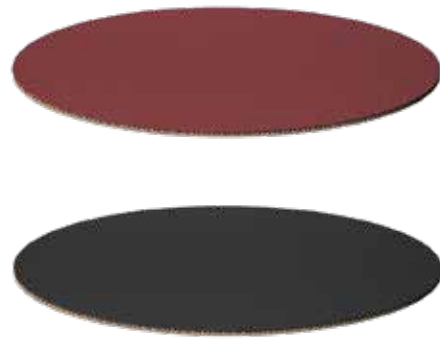

Dekoplatte Weinrot/Schwarz
aus Wellpappe, zum Wenden

Art.-Nr.	Größe	Maße	VE
0121165	klein	200 x 150 mm	50
0121166	mittel	300 x 200 mm	50



solange
Vorrat
reicht

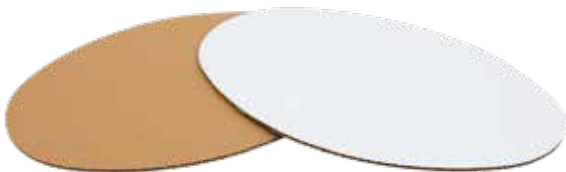

Dekoplatte Weiß/Braun
aus Wellpappe, zum Wenden

Art.-Nr.	Größe	Maße	VE
0110002	klein	200 x 150 mm	50
0110004	mittel	300 x 200 mm	50



Dekoplatte Vintage/Natur
aus Wellpappe mit Digitaldruck, zum Wenden

Art.-Nr.	Größe	Maße	VE
0122129	klein	200 x 150 mm	50
0122130	mittel	300 x 200 mm	50

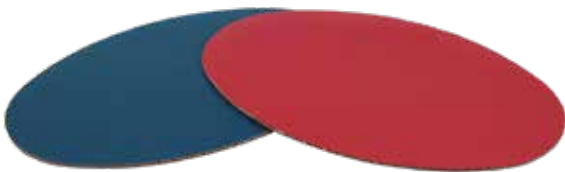

Dekoplatte Dunkelblau/Bordeaux
aus Wellpappe, zum Wenden

Art.-Nr.	Größe	Maße	VE
0110003	klein	200 x 150 mm	50
0110005	mittel	300 x 200 mm	50



Dekoplatte Schiefer/Natur
aus Wellpappe mit Digitaldruck, zum Wenden

Art.-Nr.	Größe	Maße	VE
0121147	klein	200 x 150 mm	50
0121148	mittel	300 x 200 mm	50





Flaschenbeutel Transparent Wein/Sekt

Folienbeutel transparent, 30my

Art.-Nr.	Maße	VE
0120137	180 x 500 mm	50



- Passend für:**
- Dekoplatte klein
 - Vesperbrett klein
 - Präsentkorb 6-Eck mini
 - sonstige Delikatessen

Flaschenbeutel Transparent Maxi

35my, ohne Bodenfalte

Art.-Nr.	Maße	VE
0120165	350 x 500 mm	50





Dekoplaten finden Sie auf Seite 101



- Passend für:**
- Korb 4-Eck mittel
 - Korb flach groß
 - Präsentkorb 6-Eck mittel
 - Vesperbrett groß
 - Dekoplatte groß
 - Korb 5-Eck Royal mittel

- Passend für:**
- Korb 4-Eck klein und mini
 - Präsentkorb 5-Eck Royal klein
 - Präsentkorb 6-Eck klein
 - Dekoplatte mittel
 - Vesperbrett mittel
 - Picknickkorb klein
 - Korb flach klein
 - Präsenttablett mittel

Flaschenbeutel Transparent Groß

35my, mit Bodenfalte

Art.-Nr.	Maße	VE
0120209	570 x 570 mm	50

Flaschenbeutel Transparent Mittel

35my, mit Bodenfalte

Art.-Nr.	Maße	VE
0120208	410 x 570 mm	50



Luftpolsterfolie

AirCap® 9,5 mm Noppe

Art.-Nr.	Breite	Länge	VE
0100212	75 cm	100 m	1



Flaschenbeutel Transparent

Folienbeutel transparent, 30my

Art.-Nr.	Ausführung	Maße	VE
0120166	Piccolo	80 x 240 mm	100
0120164	Magnum Wein/Sekt	200 x 620 mm	50



Klarsichtfolie BIO

30 my, Transparent, Biofilm aus PLA-Folie (Maisstärke)

Art.-Nr.	Breite	Länge	VE
1210308*	70 cm	120 m	1

*Lieferzeit ca. 3-8 Werktage



Klarsichtfolie

20 my biaxial gereckt, druckvorbehandelt

Art.-Nr.	Breite	Länge	VE
1210306	50 cm	1000 m	1
1210302	75 cm	1000 m	1
1210310	100 cm	1000 m	1
1210304	75 cm	200 m	1



Abroll-Apparat 75 cm

gezahnte Abreißkante für Papier- und Folienrollen bis 75 mm Breite

Art.-Nr.	Ausführung	VE
0221943	Tischapparat	1
0221940	Wandapparat	1

SizzlePak

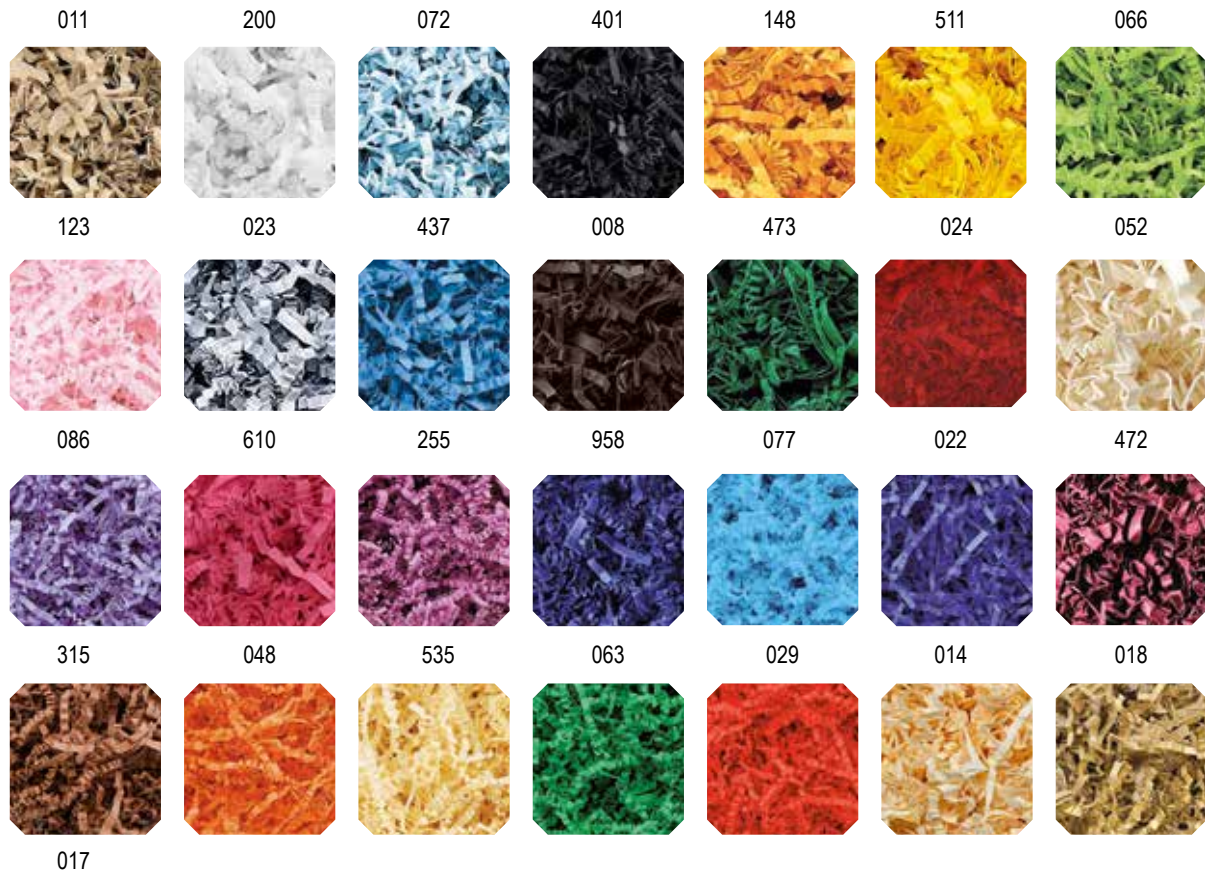

SizzlePak 1,25 kg (ca. 40 ltr.), VE = 1 Karton SizzlePak 10 kg (ca. 356 ltr.), VE = 1 Karton

Art.-Nr.	Farbe
0120111	natur 011
0120117	weiß 200
0120172	hellblau 072
0120116	schwarz 401
0120110	cognac 148
0120112	gelb 511
0120180	limette 066
0120173	rosa 123
0120119	cool grey 023
0120114	blau 437
0120109	schoko 008
0120113	waldgrün 473
0120115	dunkelrot 024
0120118	elfenbein 052
0120305	lila 086
0120314	fuchsia 610
0120178	purple 255
0120313	navy blau 958
0120307	türkis 077
0120170	cobalt 022
0120312	burgunder 472
0120311	braun 315
0120306	orange 048
0120304	creme 535
0120308	grün 063
0120309	hellrot 029
0120310	french vanilla 014
0120316	gold 018
0120315	silber 017

Art.-Nr.	Farbe
0120121	natur 011
0120127	weiß 200
0120328	hellblau 072
0120126	schwarz 401
0120120	cognac 148
0120122	gelb 511
0120169	limette 066
0120327	rosa 123
0120129	cool grey 023
0120124	blau 437
0120130	schoko 008
0120123	waldgrün 473
0120125	dunkelrot 024
0120128	elfenbein 052
0120320	lila 086
0120179	fuchsia 610
0120326	purple 255
0120319	navy blau 958
0120322	türkis 077
0120171	cobalt 022
0120317	burgunder 472
0120318	braun 315
0120321	orange 048
0120329	creme 535
0120323	grün 063
0120324	hellrot 029
0120325	french vanilla 014
0120331	gold 018
0120330	silber 017



Holzwole im Karton (ca. 4,8 kg)

Art.-Nr. Farbe VE
 0100204 natur 1 Karton à 4,8 kg
 Kartonmaße: 500 x 410 x 430 mm

Holzwole im Ballen

Art.-Nr. Farbe VE
 0100203 natur ca. 30 kg

Holzwole aus einheimischen
 PEFC- und FSC-
 zertifizierten Forstbetrieben

**Ergiebigkeit
 Holzwole:**
 30 kg für ca. 1500
 Einzelfächer



Flaschenseide Standard

im Ries à 480 Stück, ca. 50 x 37,5 cm, ca. 14 g/m²

Art.-Nr.	Farbe	VE
1206012	weiß	1 Ries
1206010	blau	1 Ries
1206015	grün	1 Ries
1206013	rot	1 Ries
1206014	schwarz	1 Ries

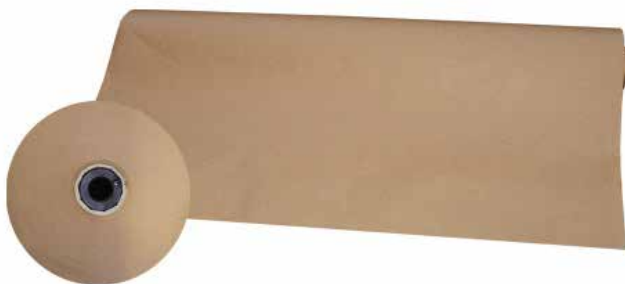

Packpapier Natron Braun auf der Rolle

Rolle à 20 kg, ca. 300 m, 80 g/m², 75 cm breit
 20-22 cm Rollendurchmesser, einseitig glatt enggerippt,
 auf 50 mm Pappkern (Innendurchmesser)

Art.-Nr. Farbe VE
 1206103 natur 1 Rolle



Packpapier Natron Natur 2 kg

Pack à ca. 270 Bögen 40g g/m²

Art.-Nr.	Farbe	Bogenmaße	VE
1206102	natur	500 x 375 mm	1 Pack



auch als Geschenkpapier
 verwendbar



Packwellhülle/Wellpapphülle Natur

Art.-Nr.	Größe	Maße	VE
0100201	1er	150 x 340 mm	100



Packpapier Gras 60 cm

Rolle à 25 m, 100% kompostierbar

Art.-Nr.	Breite	Länge	VE
1206105	60 cm	25 m	1



solange
 Vorrat
 reicht

Geschenkbänder

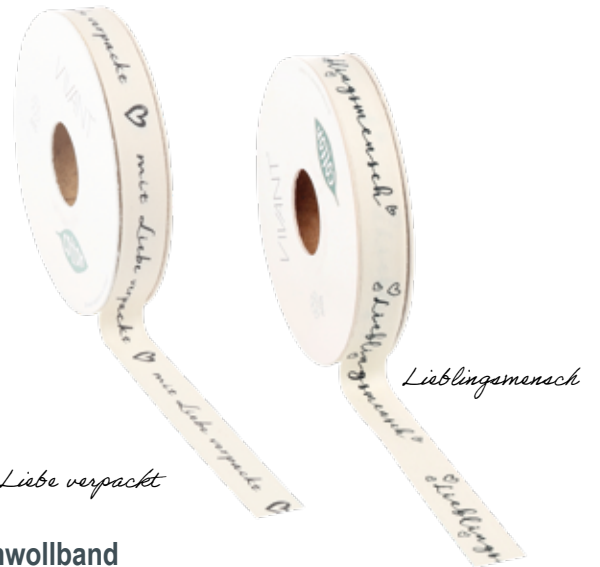

mit Liebe verpackt

Baumwollband

mit Aufdruck

Art.-Nr.	Motiv	Größe	VE
1204012	mit Liebe verpackt	20 m x 15 mm	1
1204013	Lieblingemensch	20 m x 15 mm	1

solange
Vorrat
reicht



Recycleband Batik

100 % recycelte Seide

Art.-Nr.	Farbe	Größe	VE
1204007	türkis	35 m x 40 mm	1
1204008	pink	35 m x 40 mm	1

solange
Vorrat
reicht



Organzaband ca. 25 m x 40 mm

zart schimmerndes Chiffonband ohne Drahtkante

Art.-Nr.	Farbe	VE
1204341	rot	1
1204340	creme	1
1204344	bordeaux	1
1204343	grün	1
1204009	magenta	1
1204010	lachs	1
1204011	blaugrün	1

%



Crashband, 100 m x 125 mm

reißfest, sehr flexibles Geschenkband

Art.-Nr.	Farbe	VE
1204235	orange	1
1204237	rot	1
1204363	bordeaux	1
1204236	creme	1
1204362	limette	1

%

Geschenkbänder



Taftband 50 m x 15 mm

preiswertes Dekoband, vielseitig verwendbar, mit gewebter Kante

Art.-Nr.	Farbe	VE
1204391	dunkelgrün	1
1204397	limette	1
1204380	creme	1
1204389	bordeaux	1
1204394	rot	1
1204392	orange	1



Taftband 50 m x 25 mm

preiswertes Dekoband, vielseitig verwendbar, mit gewebter Kante

Art.-Nr.	Farbe	VE
1204409	dunkelgrün	1
1204415	limette	1
1204398	creme	1
1204407	bordeaux	1
1204412	rot	1
1204410	orange	1



Taft- oder Satinbänder können ab 20 Rollen individuell mit Siebdruck oder Folienprägung individualisiert werden. Fragen Sie an!



Netzband, 20 m x 30 mm

feines Netzband aus Polyester

Art.-Nr.	Farbe	VE
1204417	orange	1
1204418	limette	1
1204419	bordeaux	1
1204422	rot	1
1204423	creme	1
1204424	anthrazit	1



Ab 10 Rollen pro Farbe erhalten Sie 10 % Mengenrabatt



Juteband, 40 m x 50 mm

hohe Qualität

Art.-Nr.	Farbe	VE
1204159	natur	1
1204158	creme	1
1204170	fuchsia	1
1204162	orange	1
1204167	limette	1
1204163	senfgelb	1
1204155	bordeaux	1
1204177	gelbgrün	1
1204156	grün	1



Geschenkbänder



Geschenkbast Raphia, 200 m x 7 mm

Polypropylenband, wasser- und reißfest

Art.-Nr.	Farbe	VE
1204202	gelb	1
1204205	bordeaux	1
1204203	orange	1
1204204	rot	1
1204207	blau	1
1204206	dunkelgrün	1
1204208	kakao	1

ab 10 Rollen pro Farbe

%

Geschenkbast Raphia, 200 m x 7 mm

Polypropylenband, wasser- und reißfest

Art.-Nr.	Farbe	VE
1204292	natur	1
1204219	creme	1
1204212	schwarz	1
1204201	anthrazit	1
1204215	silber	1
1204209	gold	1
1204291	limette	1

%

teilweise neue
Ausführung in Papier
- Farben können leicht
abweichen



Zihschleife Country Bows, 40 m x 17 mm

schnell, praktisch, flexibel

Art.-Nr.	Farbe	VE
1204220	natur	1
1204226	gelb	1
1204222	grün	1
1204221	creme	1
1204224	orange	1

%

Zihschleife Country Bows, 40 m x 17 mm

schnell, praktisch, flexibel

Art.-Nr.	Farbe	VE
1204303	rot	1
1204225	dunkelblau	1
1204223	bordeaux	1
1204228	silber	1
1204227	gold	1

%

Ab 10 Rollen pro Farbe
erhalten Sie 10 %
Mengenrabatt



Kräuselband, 250 m x 10 mm

Art.-Nr.	Farbe	VE
1204338	creme	1
1204259	latte	1
1204247	gelb	1
1204339	grün	1
1204241	rot	1

%

Kräuselband, 250 m x 10 mm

Art.-Nr.	Farbe	VE
1204243	blau	1
1204249	gold	1
1204251	silber	1
1204360	orange	1
1204351	limette	1
1204252	anthrazit	1

%



Tischläufer Bordeaux

aus Fleece. Auch als Geschenkpapier verwendbar

Art.-Nr.	Maße	VE
1204136	25 m x 30 cm	1



Geschenkbandsplitter

Art.-Nr.	VE
1204260	1



Crashfolie Metallic, 100 m x 125 mm

wasser- und reißfest, 12 my

Art.-Nr.	Farbe	VE
1204314	rot/gold	1
1204315	silber/gold	1
1204373	grün/hellgrün	1
1204374	braun/bronze	1



Geschenkband Raphia Pearl, 50 m

à 4 Farben, aus 100% Viskose

Art.-Nr.	Farbe	VE
1204210	bordeaux/gold/weiß/bordeaux	1
1204214	schwarz/silber/weiß/anthrazit	1
1204211	bronze/gold/weiß/dunkelgold	1
1204217	rot/grün/gold/bordeaux	1
1204216	türkis/silber/grün/hellblau	1



Klebetikett Lang "Enjoy"

Art.-Nr.	Rolle	VE
1240050	à 200 St.	1

Klebetikett Lang "Glückwunsch"

Art.-Nr.	Rolle	VE
1240051	à 200 St.	1



Geschenkband Raphia Pearl Matt, 50 m

à 4 Farben, aus 100% Viskose

Art.-Nr.	Farbe	VE
1204213	creme/natur/braun/kakao	1
1204230	orange/limette/türkis/rosa	1



solange Vorrat reicht

Accessoires



Weinverschluss Regenbogen

inkl. Glasmarker

Art.-Nr. VE
1201188 bunt 1

Bierflaschenverschluss

Bierstopper Set aus Silikon in verschiedenen Farben
(Farben können nicht ausgewählt werden)

Art.-Nr. VE
1201187 1

solange
Vorrat
reicht



Rapid Ice Wine Cooler Elegant Schwarz

Der Elegant Cooler enthält ein wiederverwendbares Rapid Ice Kühlelement, das eine Flasche innerhalb von 5 Minuten kühlt und danach noch einige Stunden kühl hält.

Art.-Nr. VE
1201725 1
1201725 6



Wand Flaschenöffner

inkl. Kronkorkensammler, Sortiment Grill, 3-fach sortiert,

"GRILLEN CHILLEN BIERCHEN KILLEN"

"DER KLÜGERE KIPPT NACH"

"DAS BESTE BIER IST EIN GEÖFFNETES BIER"

Art.-Nr. VE
1204033 braun/weiß/schwarz 1

solange
Vorrat
reicht

Rapid Ice:

- Aktivkühler, ohne Eis
- nach 5 Minuten gekühlt
- Aufbewahrung im Gefrierfach
- kein überfüllter Kühlschrank



Rapid Ice Wine Cooler

Art.-Nr. Farbe VE
1201720 silber 1
6
1201729 schwarz 1
6





Edelstahltrinkhalm Carpe Diem

4er Set mit Bürste 22 cm
 Art.-Nr. VE €/St.
 1201732 1 6,44

solange
Vorrat
reicht



Diese Restweinbehälter
können auch als
Flaschenkühler
eingesetzt werden!

Spitooon

Restweinbehälter für Degustationen, Weinmessen und Verkostungen.

Art.-Nr. Größe VE
 1201198 1 ltr. 1
 6



Gerne erstellen wir Ihnen ein
Angebot für Kühler mit Ihrem Logo!
Fragen Sie an!

Flaschenkühler Transparent

transparent mit Rand, doppelwandig

Art.-Nr. VE
 1201476 1
 6



Druckbeispiel:



Ice-Bag Transparent

für Wein- und Sektflaschen. Wiederverwendbar als Tasche, Kühler
oder Vase. Tragfähigkeit: bis 4 kg, 300 my,
Innenmaße: ca. 110 x 110 x 250 mm

Art.-Nr. VE
 0120704 6
 480
 960



Bedruckte Icebags bereits ab 102 St.
ein- oder zweifarbig in höchster
Druckqualität. Fragen Sie an!



Acrylschale Vario

Flaschenkühler aus Acryl

Art.-Nr. VE
 1201479 1
 6



Setzen Sie den
Flaschenkühler
auch mal als Verpackung
oder Behälter ein!

Accessoires



Sektflaschenverschluss Tappo

Art.-Nr.	VE
1220089	1
	12

Druck ab:
210 Stück
auch in vielen weiteren
Farben erhältlich



Sommelier Kellnermesser

mit Doppel-Hebel

Art.-Nr.	VE
1201012	1
	12

Druck ab:
288 Stück



Sektverschluss UFO

für Sekt- und Champagnerflaschen, modernes Design

Art.-Nr.	Farbe	VE
1220099	transparent	1



Champagner Saver

Einschenken mit Tropfen auf dem Tisch gehört dank der einzigartigen Formgebung der Vergangenheit an.

Art.-Nr.	VE
1201175	1
	12



Wine Server Crystal

perfekter Ausgießer im 2er Blister-Pack

Art.-Nr.	VE
1201174	1
	24



Gerne erstellen wir
Ihnen ein
individuelles Angebot
mit Ihrem Logo!
Fragen Sie an!



Weinflaschenverschluss Scupi

geeignet für Wein-, Wasser-(still) und Saffflaschen

Art.-Nr.	VE
1220090	1

Mengenrabatte finden Sie auf der
aktuellen Preisliste!



Vaku Vin Vacuum Stoppers

Nachfüllpack im 2er Blisterpack, sorgen in Verbindung mit dem Wine Saver dafür, dass Weinflaschen vakuumdicht verschlossen werden

Art.-Nr.	VE
1201178	1



Glastasche

ob Weinfeste, Weinwanderungen oder Weinmessen, unser "Glasbag" ermöglicht dem Besucher, sein Glas in den Beutel abzustellen und so beide Hände frei zu haben.

Art.-Nr.	Maße	Farbe	VE
0123480	160 x 220 mm	schwarz	50



Lasergravur möglich



Ab 250 Stück können Sie die Drop Stops mit Ihrem Logo bedrucken lassen. Fragen Sie an!



Drop Stop Nachfüllpack für Display

mit 2 x Drop Stop aus lebensmittelechter Folie

Art.-Nr.	VE
1201201	1
	48



Whiskywürfel 4er Set

Der größte Vorteil der Whisky Kühlsteine ist, dass das Getränk nicht verwässert wie bei gewöhnlichen Eiswürfeln, aus **hochwertigem Edelstahl**.

Art.-Nr.	Größe	VE
1201730	25 x 25 mm	1
		6



Lasergravur möglich



Wine Saver Weinpumpe Weiß

inklusive 1 Stopfen

Art.-Nr.	VE
1201177	1
	12



Flachmann

aus **hochwertigem Edelstahl** gefertigt. Der mitgelieferte Mini-Trichter besteht ebenfalls aus Edelstahl und hat eine Einfüllbreite von ca. 0,8 cm.

Art.-Nr.	Größe	VE
1201731	24 cl	1
		6



Referenzen

Grenzenlose Individualität!

Für jedes Produkt entwickeln wir die passende Lösung. Wir produzieren für Sie maßgefertigte Verpackungen aller Art. Die Mindestmenge ist jeweils abhängig von der Produktart und vom Produktionsverfahren. **Hier einige Beispiele:**



Holzkrone für die Kristallreliquie der Heiligen Zdislava - ein Geschenk an den Papst im November 2021



Holzbox mit Schiebendeckel und Gefache



Holzkrone mit Schiebendeckel und Digitaldruck



Trennwandelement im Bierkastendesign



Tragetüte mit Flexodruck



Tischdisplay - braungebeizt mit Kreidefläche

Orientierung der Mindestmengen:

Holzkrone ab 50 Stk. - Tragetüten ab ca. 100 Stk. - Geschenkkartonen ab ca. 100 Stk. - Holzdisplays ca. 10 Stk - Holzsteigen ab 100 Stk. Transportkartons je nach Ausführung - Holz-Flaschenträger ab 100 Stk. - Geschenkbänder ab 1000 Meter - Seiden-/Natronpapier ab 10 kg

Auftrag · Bestellung

Carl Moser GmbH
 Eisentalstraße 7
 71332 Waiblingen

Besteller/Firma (Stempel)
E-Mail: _____

Kunden-Nummer: _____

 Datum, rechtsverbindliche Unterschrift

Hiermit bestellen wir zu den uns bekannten Liefer- und Zahlungsbedingungen

Artikel-Nummer	Bezeichnung	Bestellmenge in Stück	Netto-Einzelpreis

shop.carlmoser.de

Unser Online-Shop wird laufend für Sie aktualisiert und ist immer auf dem neuesten Stand. Sie können jederzeit bequem online mit Ihren gewohnten Konditionen Ihre Bestellung aufgeben. Selbstverständlich sind wir auch weiterhin telefonisch oder per Mail/Fax erreichbar!

Weitere Fachkataloge:

Bitte ankreuzen, wir senden Ihnen den gewünschten Katalog umgehend per E-Mail zu.

System Kiedaisch Gläserkörbe

Versandart: Gewünschter Liefer-/Abholtermin

Lieferung

Abholung

Gewünschte Zahlungsweise:

bequem per Lastschrift abzgl. 3% Skonto auf Rechnung innerhalb 8 Tagen abzgl. 2% Skonto, 30 Tage rein netto

Erstaufträge nur per **Lastschrift abzgl. 3% Skonto** **oder** **Vorauszahlung abzgl. 3% Skonto**

Lastschrift: Bitte geben Sie Ihre Bankdaten an. Wir senden Ihnen gerne ein SEPA-Lastschrift-Formular zur Unterschrift zu.

Kontoinhaber	Kreditinstitut (Name der Bank)	IBAN	BIC
--------------	--------------------------------	------	-----

BITTE BEACHTEN SIE:

1. Die in der beigefügten Preisliste genannten Preise sind freibleibend und verstehen sich zuzüglich der gesetzlichen Mehrwertsteuer.
2. Es gelten unsere allgemeinen Geschäftsbedingungen.
3. **Lieferung und Abnahme:** Die meisten in unserem aktuellen Katalog aufgeführten Artikel werden von uns lagermäßig geführt. Es ist dennoch möglich, dass einzelne Artikel zum Jahresende bzw. bis zur nächsten Produktion nicht mehr lieferbar sind. Die Hersteller behalten sich vor, z. B. einzelne Motive und Ausführungen auch während der Gültigkeitsdauer unseres Katalogs aus dem Lieferprogramm zu entfernen. Für alle Aufträge gilt Liefermöglichkeit vorbehalten. Zugesagte Lieferfristen werden möglichst eingehalten, jedoch wird keine Verbindlichkeit hierfür übernommen. Ansprüche auf Schadenersatz, die durch nicht eingehaltene Lieferfristen geltend gemacht werden, können vom Verkäufer nicht übernommen werden.
Technische Änderungen der Konstruktion unserer Modelle behalten wir uns ausdrücklich vor.
Übliche Abweichungen von Färbung, Qualität, Reinheit und Festigkeit der Waren bleiben vorbehalten. Bei Sonderanfertigungen ist eine Mehr- und Minderlieferung von bis zu 20 % zulässig. Bei Sonderanfertigungen im Kartonagenbereich gelten zusätzlich die Lieferbedingungen der Druckindustrie.
Lieferung ab Lager Waiblingen bzw. **ab 750,- € Nettowarenwert FREI HAUS** innerhalb Deutschlands inkl. Verpackung (zzgl. Inselzuschlag). Darunter berechnen wir **eine Frachtpauschale von 7 % des Nettowarenwertes (mind. 8,- €) – dies wird auf der Rechnung ausgewiesen.**
4. **Beanstandungen und Mängelrügen** sind sofort bei Empfang der Ware unmittelbar geltend zu machen. Etwaige Transportschäden und Fehlermeldungen sind sofort bei Empfang bzw. Entladung festzustellen und durch den Transporteur bestätigen zu lassen. Versteckte Mängel sind binnen eines Monats nach Erhalt der Ware am Bestimmungsort anzuzeigen.
5. Die Ware steht bis zur vollständigen Bezahlung unter Eigentumsvorbehalt. Bei Bestellung oder Anfrage wird Ihre Adresse gespeichert, so dass Sie automatisch bei Erscheinen ein kostenloses Exemplar unseres neuen Kataloges erhalten.
6. Unsere Kataloge genießen **urheberrechtlichen Schutz.**
7. **Gültigkeit der Preise:**
die jeweils aktuellen Preise finden Sie in unserem Online-Shop unter shop.carlmoser.de
8. Irrtum und Abweichungen von Katalogabbildungen vorbehalten.
9. Bei **telefonischer Bestellung** übernehmen wir keine Garantie für die Richtigkeit der Lieferung.
10. Bitte beachten Sie: **Alle Abbildungen sind Dekobeispiele. Lieferung erfolgt ohne Inhalt.**

KONDITIONEN:

- | | |
|--|--|
| <ul style="list-style-type: none"> ↵ alle Preise zzgl. MwSt. - siehe Preisliste ↵ Erstaufträge nur per SEPA-Lastschrift oder Vorausrechnung abzgl. 3% Skonto ↵ Beachten Sie die aktuellen vereinbarten Sonderkonditionen der Einkaufsverbände ↵ FREI HAUS ab 750,-EUR Nettowarenwert innerhalb Deutschlands inkl. Verpackung (zzgl. Inselzuschlag) Darunter berechnen wir eine Frachtpauschale von 7% des Nettowarenwertes (mind. 8,- €). ↵ Tagesaktuelle Netto-Preise finden Sie nach dem Login unter shop.carlmoser.de | <ul style="list-style-type: none"> ↵ Mengenrabatte Geschenkkartonagen / Tüten:
500 Stück 5%
1000 Stück 10% ↵ Mengenrabatte Premium-Holzboxen:
50 Stück 3%
100 Stück 7,5%
250 Stück 10% ↵ Mengenrabatte Gläserkörbe:
20 Stück 3%
50 Stück 5%
100 Stück 10% |
|--|--|

(auf gekennzeichnete Artikel)

24 Stunden online einkaufen
unter shop.carlmoser.de

